

SONY

4-534-653-11(1)

Digital 4K Video Camera Recorder

Digital HD Video Camera Recorder

Bedienungsanleitung	DE
Bedieningshandleiding	NL
Manuale delle istruzioni	IT
Manual de instruções	PT
Návod k použití	CZ
Návod na používanie	SK

Zusätzliche Informationen zu diesem Produkt und Antworten zu häufig gestellten Fragen können Sie auf unserer Kunden-Support-Website finden.

Extra informatie over dit product en antwoorden op veelgestelde vragen vindt u op onze website voor klantenondersteuning.

Ulteriori informazioni su questo prodotto e risposte alle domande più comuni sono reperibili sul nostro sito Web di Assistenza Clienti.

Informação adicional sobre este produto e respostas a perguntas frequentes podem ser encontradas no Website do Apoio ao Cliente.

Další informace o produktu a odpovědi na často kladené dotazy naleznete na našich internetových stránkách zákaznické podpory.

Bližšie informácie o tomto výrobku a odpovede na časté otázky nájdete na našich webových stránkach v sekcii Služby Zákazníkom.

<http://www.sony.net/>

© 2014 Sony Corporation Printed in China



4 534 653 110

DE/NL/IT/PT/CZ/SK



Siehe auch unter:

Zie ook:

Fare riferimento anche a:

Consulte também:

Další informace naleznete rovněž na webu:

Pozrite tiež:

<http://www.sony.net/SonyInfo/Support/>

AVCHD Progressive **XAVC S** **4K**

HDMI **InfoLITHIUM** SERIES

MEMORY STICK **XC** CLASS® **N**

HANDYCAM®

FDR-AX100/FDR-AX100E/HDR-CX900/HDR-CX900E

Bitte lesen

Bitte lesen Sie dieses Handbuch vor der Inbetriebnahme des Geräts sorgfältig durch und bewahren Sie es zur künftigen Referenz auf.

WARNUNG

Um Feuergefahr und die Gefahr eines elektrischen Schlags zu vermeiden,
1) setzen Sie das Gerät weder Regen noch sonstiger Feuchtigkeit aus,
2) stellen Sie keine mit Flüssigkeiten gefüllten Gegenstände, wie z. B. Vasen, auf das Gerät.

Schützen Sie Akkus und Batterien vor übermäßiger Hitze, wie z. B. direktem Sonnenlicht, Feuer o. Ä.

ACHTUNG

| Akku

Bei unsachgemäßem Gebrauch des Akkus kann er explodieren oder es besteht Feuergefahr oder die Gefahr von Verätzungen. Beachten Sie bitte die folgenden Hinweise.

- Zerlegen Sie den Akku nicht.
- Setzen Sie den Akku keinen Stößen, Schlägen usw. aus, quetschen Sie ihn nicht, lassen Sie ihn nicht fallen und achten Sie darauf, nicht versehentlich auf den Akku zu treten.

- Halten Sie Gegenstände aus Metall von den Akkuanschlüssen fern. Es kann sonst zu einem Kurzschluss kommen.
- Setzen Sie den Akku keinen Temperaturen über 60 °C aus, wie sie z. B. bei direkter Sonneneinstrahlung oder in einem in der Sonne geparkten Auto auftreten können.
- Zünden Sie den Akku nicht an und werfen Sie ihn nicht ins Feuer.
- Berühren Sie beschädigte oder auslaufende Lithium-Ionen-Akkus nicht.
- Laden Sie den Akku unbedingt mit einem Originalladegerät von Sony oder einem Gerät mit Ladefunktion.
- Halten Sie den Akku von kleinen Kindern fern.
- Schützen Sie den Akku vor Feuchtigkeit.
- Tauschen Sie den Akku nur gegen den gleichen oder einen vergleichbaren Akkutyp aus, der von Sony empfohlen wird.
- Entsorgen Sie verbrauchte Akkus unverzüglich wie in den Anweisungen erläutert.

Ersetzen Sie die Batterie bzw. den Akku ausschließlich durch eine Batterie bzw. einen Akku des angegebenen Typs. Andernfalls besteht Feuer- oder Verletzungsgefahr.

I Netzteil

Verwenden Sie das Netzteil nicht, wenn nur wenig Platz vorhanden ist, z.B. zwischen einer Wand und Möbelstücken.

Benutzen Sie eine nahe gelegene Netzsteckdose bei Verwendung des Netzgerätes. Trennen Sie das Netzgerät unverzüglich von der Netzsteckdose, falls eine Funktionsstörung während der Benutzung des Apparats auftritt.

I Hinweis zum Netzkabel

Das Netzkabel wurde speziell für diesen Camcorder entwickelt und darf nicht für andere elektrische Geräte verwendet werden.

Auch wenn der Camcorder ausgeschaltet ist, wird er immer noch mit Netzstrom versorgt, solange er über ein Netzteil an eine Netzsteckdose angeschlossen ist.



WARNUNG

Die Batterie nicht verschlucken, Gefahr der chemischen Verätzung. Die mit diesem Produkt mitgelieferte Fernbedienung enthält eine Knopfzelle. Wird die Knopfzelle versehentlich verschluckt, kann dies innerhalb von 2 Stunden zu schweren inneren Verätzungen führen, u.U. mit Todesfolge.

Bewahren Sie neue und gebrauchte Batterien für Kinder unerreichbar auf. Wenn das Batteriefach sich nicht sicher schließen lässt, verwenden Sie das Produkt nicht weiter und bewahren Sie es für Kinder unerreichbar auf.

Wenn Sie den Verdacht haben, dass eine Batterie möglicherweise verschluckt oder in irgendeine Körperöffnung gesteckt wurde, suchen Sie sofort ärztliche Hilfe auf.

Ein zu großer Schalldruck von Ohrhörern oder Kopfhörern kann zu Hörverlusten führen.

FÜR KUNDEN IN EUROPA



Hiermit erklärt Sony Corporation, dass sich dieses Gerät in Übereinstimmung mit den grundlegenden Anforderungen und den übrigen einschlägigen Bestimmungen der Richtlinie 1999/5/EG befindet. Weitere Informationen erhältlich unter: <http://www.compliance.sony.de/>

I Hinweis für Kunden in Ländern, in denen EU-Richtlinien gelten

Hersteller: Sony Corporation, 1-7-1 Konan Minato-ku Tokio, 108-0075 Japan

Für EU Produktkonformität: Sony Deutschland GmbH, Hedelfinger Strasse 61, 70327 Stuttgart, Deutschland

I Hinweis

Wenn eine Datenübertragung aufgrund statischer oder elektromagnetischer Störeinflüsse abbricht (fehlschlägt), starten Sie die entsprechende Anwendung neu, oder entfernen Sie das USB-Kabel, und schließen Sie es wieder an.

Dieses Produkt wurde geprüft und erfüllt die Auflagen der EMV-Vorschriften für den Gebrauch von Verbindungskabeln, die kürzer als 3 m sind.

Die elektromagnetischen Felder bei den speziellen Frequenzen können Bild und Ton dieses Gerätes beeinflussen.

I Entsorgung von gebrauchten Batterien und Akkus und gebrauchten elektrischen und elektronischen Geräten (anzuwenden in den Ländern der Europäischen Union und anderen europäischen Ländern mit einem separaten Sammelsystem für diese Produkte)



Das Symbol auf der Batterie/dem Akku, dem Produkt oder der Verpackung weist darauf hin, dass das Produkt oder die

Batterie/der Akku nicht als normaler Haushaltsabfall zu behandeln sind. Ein zusätzliches chemisches Symbol Pb (Blei) oder Hg (Quecksilber) unter der durchgestrichenen Mülltonne bedeutet, dass die Batterie/der Akku einen Anteil von mehr als 0,0005% Quecksilber oder 0,004% Blei enthält. Durch Ihren Beitrag zum korrekten Entsorgen des Produktes und der Batterie schützen Sie die Umwelt und die Gesundheit Ihrer Mitmenschen. Umwelt und Gesundheit werden durch falsches Entsorgen gefährdet. Materialrecycling hilft, den Verbrauch von Rohstoffen zu verringern. Bei Produkten, die auf Grund ihrer Sicherheit, der Funktionalität oder als Sicherung vor Datenverlust eine ständige Verbindung zur eingebauten Batterie benötigen, sollte die Batterie nur durch qualifiziertes Servicepersonal ausgetauscht werden.

werden, geben Sie das Produkt zwecks Entsorgung an einer Annahmestelle für das Recycling von elektrischen und elektronischen Geräten ab.

Für alle anderen Batterien entnehmen Sie die Batterie bitte entsprechend dem Kapitel über die sichere Entfernung der Batterie. Geben Sie die Batterie an einer Annahmestelle für das Recycling von Batterien/Akkus ab.

Weitere Informationen über das Recycling dieses Produkts oder der Batterie erhalten Sie von Ihrer Gemeinde, den kommunalen Entsorgungsbetrieben oder dem Geschäft, in dem Sie das Produkt gekauft haben.

Hinweis für Lithiumbatterien: Bitte geben Sie nur entladene Batterien an den Sammelstellen ab. Wegen Kurzschlussgefahr überkleben Sie bitte die Pole der Batterie mit Klebestreifen. Sie erkennen Lithiumbatterien an den Abkürzungen Li oder CR.

Weitere Informationen über den Camcorder (Hilfe)

Die Hilfe ist ein Online-Handbuch. Sie finden dort ausführliche Anleitungen zu den zahlreichen Funktionen des Camcorders.

1 Rufen Sie die Support-Seite von Sony auf.

<http://www.sony.net/SonyInfo/Support/>



2 Wählen Sie Ihr Land oder Ihre Region aus.

3 Suchen Sie die Modellbezeichnung Ihres Camcorders auf der Support-Seite.

- Die Modellbezeichnung Ihres Camcorders finden Sie auf seiner Unterseite.

- Diese Bedienungsanleitung umfasst mehrere Modelle. Die verfügbaren Modelle unterscheiden sich je nach Land/Region.

Inhalt

Bitte lesen	2
Weitere Informationen über den Camcorder (Hilfe)	5
Auswahl des Aufnahmeformats für Filme	6
Vorbereitungen	8
Mitgelieferte Teile	8
Laden des Akkus	9
Einschalten	12
Einsetzen einer Speicherkarte	13
Aufnahme/Wiedergabe	15
Aufnahme	15
Verwenden der manuellen Einstellfunktionen	19
Wiedergabe	22
Ansehen von Bildern auf einem Fernsehgerät	25
Speichern von Bildern	28
Verwenden von PlayMemories Home	28
Anschließen einer externen Medieneinheit	29
Verwenden der Wi-Fi-Funktion	31
Einstellen des Camcorders	36
Verwenden der Menüs	36
Sonstiges	39
Vorsichtsmaßnahmen	39
Technische Daten	41
Teile und Bedienelemente	45
Index	49



Auswahl des Aufnahmeformats für Filme

Der Camcorder ist mit dem Format XAVC S kompatibel.

| Was ist XAVC S?

XAVC S ist ein Aufnahmeformat, das es ermöglicht, hochauflösende Bilder wie 4K-Bilder mit MPEG-4 AVC/H.264 stark zu komprimieren und im MP4-Dateiformat aufzunehmen. Es wird eine hohe Bildqualität erreicht, während die Datengröße innerhalb eines gewissen Rahmens bleibt.

Verfügbare Aufnahmeformate und ihre Eigenschaften

FDR-AX100/AX100E			
HDR-CX900/CX900E			
	XAVC S 4K	XAVC S HD	AVCHD
Pixel	 3 840 × 2 160	 1 920 × 1 080	 1 920 × 1 080
Bitrate	60 Mbit/s	50 Mbit/s	Max. 28 Mbit/s
Eigen-schaften	Nimmt Bilder in 4K auf. Die Aufnahme in diesem Format wird empfohlen, selbst wenn Sie kein 4K-Fernsehgerät besitzen. So können Sie zukünftig die Vorteile von 4K genießen.	Das Informationsvolumen ist größer als bei AVCHD, wodurch die Aufnahme klarerer Bilder ermöglicht wird.	Die Kompatibilität mit Aufnahmegeräten ist gut, außer bei Computern.

DE • Die Bitrate bezeichnet die Menge der Daten, die in einem bestimmten
6 Zeitraum aufgenommen wird.

Aufnahmeformat und verfügbare Aufnahmemodi

Aufnahmeformat	XAVC S 4K	XAVC S HD	AVCHD
Aufnahmemodus	Film	Film High-Speed- AUFN	Film Zlupen-AUFN. Golfszene

- Sie können das Aufnahmeformat ändern, indem Sie **MENU** → [Bildqualität/Größe] → [Dateiformat] wählen.

Speichermethode

Aufnahmeformat	Speichermethode	Bildqualität beim Speichern	Seite
XAVC S 4K (FDR-AX100/AX100E)	Computer mit PlayMemories Home™-Software	XAVC S 4K	28
XAVC S HD		XAVC S HD	28
AVCHD	Computer mit PlayMemories Home-Software	AVCHD	28
	Externe Medieneinheit	AVCHD	29

- Neueste Informationen zur Speicherumgebung finden Sie auf der folgenden Website.
<http://www.sony.net/>
- Sie können Bilder speichern, indem Sie über ein analoges AV-Kabel (gesondert erhältlich) eine Verbindung zu einem Recorder herstellen. Filme werden in Standard-Bildqualität kopiert.

Übertragen von Bildern auf ein Smartphone

Sie können MP4-Bilder auf ein Smartphone übertragen, das über Wi-Fi mit dem Camcorder verbunden ist (Seite 31). Das MP4-Format ist gut zum Hochladen ins Internet geeignet. Wenn [Dual-Video-AUFN] auf [Ein] gestellt ist, nimmt der Camcorder Filme im XAVC S 4K-Format (FDR-AX100/AX100E), XAVC S HD-Format oder AVCHD-Format auf, während er gleichzeitig Filme im MP4-Format aufzeichnet.

Mitgelieferte Teile

Die Zahlen in Klammern () geben die mitgelieferte Menge an.

Alle Modelle

- Camcorder (1)
- Netzteil (1)

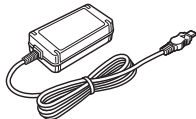

- Netz Kabel (1)



- USB-Verbindungskabel (1)

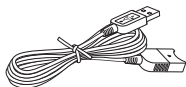

Das USB-Verbindungskabel ist ausschließlich für die Verwendung mit diesem Camcorder bestimmt. Verwenden Sie dieses Kabel, wenn das eingebaute USB-Kabel des Camcorders für den Anschluss zu kurz ist.

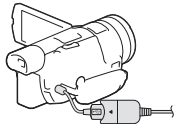

- HDMI-Kabel (1)

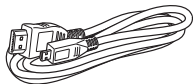

- Gegenlichtblende

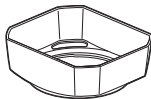

Informationen zum Anbringen der Gegenlichtblende am Camcorder finden Sie auf Seite 46.

- Drahtlose Fernbedienung (1)



- Objektivkappe (am Camcorder angebracht) (1)

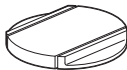

- „Bedienungsanleitung“ (dieses Handbuch) (1)

Nur FDR-AX100/AX100E

- Akku NP-FV70 (1)



Nur HDR-CX900/CX900E

- Akku NP-FV50 (1)

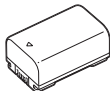

Laden des Akkus

- 1 Schalten Sie den Camcorder aus, indem Sie den LCD-Monitor schließen, fahren Sie den Sucher ein und bringen Sie den Akku an.

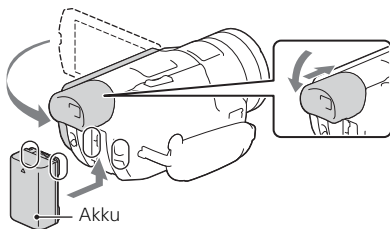

- 2 Schließen Sie das Netzteil und das Netzkabel an Ihren Camcorder und die Steckdose an.

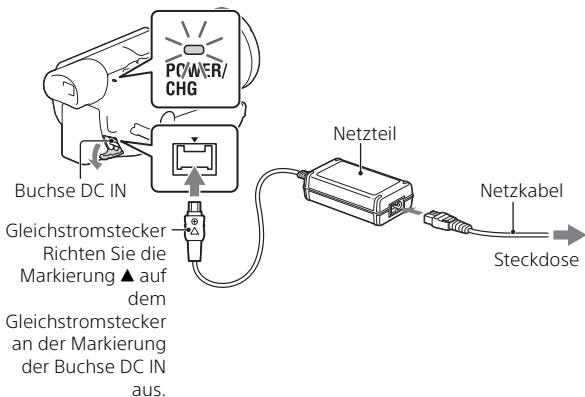

- Die Ladeanzeige POWER/CHG leuchtet jetzt orange.
- Die Ladeanzeige POWER/CHG erlischt, sobald der Akku vollständig geladen ist. Trennen Sie das Netzteil von der Buchse DC IN des Camcorders.

| Laden des Akkus mit dem Computer

Schalten Sie den Camcorder aus und schließen Sie ihn mit dem eingebauten USB-Kabel an einen eingeschalteten Computer an.



| Geschätzte Zeit zum Laden des mitgelieferten Akkus (Minuten)

Modell	Akku	Netzteil (mitgeliefert)	Computer
FDR-AX100/ AX100E	NP-FV70	205	555
HDR-CX900/ CX900E	NP-FV50	140	305

- Die Ladezeiten wurden beim Laden eines leeren Akkus bis zum Erreichen seiner vollen Kapazität bei einer Zimmertemperatur von 25 °C gemessen.
- Die Ladezeiten wurden ohne Verwendung des USB-Verbindungskabels gemessen.

| Geschätzte Zeit für Aufnahme und Wiedergabe mit dem mitgelieferten Akku (Minuten)

Modell	Akku	Aufnahmezeit		Wiedergabezeit
		Kontinuierlich	Standard	
FDR-AX100/ AX100E	NP-FV70	135	65	180
HDR-CX900/ CX900E	NP-FV50	105	50	135

- Die Aufnahme- und Wiedergabezeiten wurden bei Verwendung des Camcorders bei 25 °C gemessen.
- Die Aufnahmezeiten wurden bei Aufnahme von Filmen mit den Standardeinstellungen gemessen ([Dateiformat]: [XAVC S 4K] (FDR-AX100/AX100E). [Dateiformat]: [AVCHD] (HDR-CX900/CX900E)).
- Die typische Aufnahmezeit zeigt die Zeit an, die bei wiederholtem Starten/Stoppen der Aufnahme, dem Wechsel von [Aufnahme-Modus] und der Nutzung der Zoomfunktion zur Verfügung steht.
- Die Aufnahmezeit gilt bei Aufnahmen mit aufgeklapptem LCD-Monitor.

| Verwenden des Camcorders bei Anschluss an eine Steckdose

Schließen Sie den Camcorder auf die gleiche Weise wie unter „Laden des Akkus“ an eine Steckdose an.

| Entfernen des Akkus

Schalten Sie den Camcorder aus. Verschieben Sie den Akkulösehebel BATT (①) und nehmen Sie den Akku heraus (②).

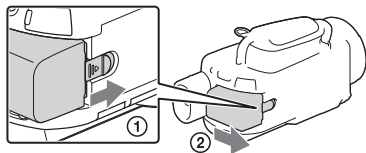

| Laden des Akkus im Ausland

Sie können den Akku mithilfe des mit dem Camcorder mitgelieferten Netzteils in allen Ländern/Regionen aufladen, in denen die Stromversorgung innerhalb von 100 V - 240 V Wechselstrom, 50 Hz/ 60 Hz liegt.

- Verwenden Sie keinen elektronischen Spannungswandler.

Einschalten

- 1 Klappen Sie den LCD-Monitor des Camcorders auf und schalten Sie ihn ein.

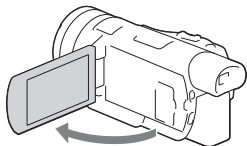

- Sie können den Camcorder auch einschalten, indem Sie den Sucher herausziehen.

- 2 Folgen Sie den Anweisungen auf dem LCD-Monitor, wählen Sie die Sprache, die geografische Zone, Winter- oder Sommerzeit, Datumsformat sowie das Datum und die Uhrzeit aus.

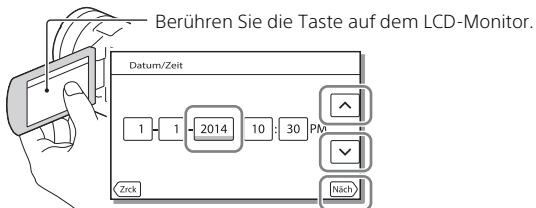

- Um zur nächsten Seite zu wechseln, berühren Sie [Näch].
-
- Um den Camcorder auszuschalten, schließen Sie den LCD-Monitor. Wenn der Sucher herausgezogen ist, fahren Sie ihn ein.
 - Um das Datum und die Uhrzeit erneut einzustellen, wählen Sie **MENU** → [Installation] → [Uhr-Einstellungen] → [Datum/Zeiteinstg.] aus.
 - Um die Bedientöne auszuschalten, wählen Sie **MENU** → [Installation] → [Allgemeine Einstg.] → [Piepton] → [Aus] aus.

Einsetzen einer Speicherkarte

- 1 Öffnen Sie die Abdeckung und schieben Sie die Speicherkarte ein, bis sie mit einem Klicken einrastet.

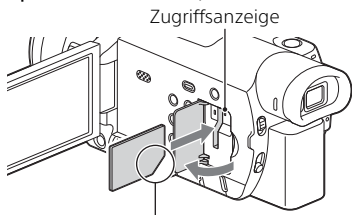

Richten Sie die Einkerbung beim Einschieben der Speicherkarte wie in der Abbildung dargestellt aus.

- Der Bildschirm [Bilddatenbank-Datei wird vorbereitet. Bitte warten.] wird angezeigt, wenn Sie eine neue Speicherkarte einsetzen. Warten Sie, bis der Bildschirm wieder ausgeblendet wird.
-
- Um die Speicherkarte auszuwerfen, öffnen Sie die Abdeckung und drücken Sie einmal leicht auf die Speicherkarte.

| Für diesen Camcorder geeignete Speicherkartentypen

Aufnahme von Bildern im Format XAVC S

	SD-Geschwindigkeitsklasse	Kapazität (nachgewiesen)
SDXC-Speicherkarte	Klasse 10 oder schneller	Bis zu 64 GB

Aufnahme von Bildern in anderen Formaten als XAVC S

	SD-Geschwindigkeitsklasse	Kapazität (nachgewiesen)
SD-Speicherkarte/ SDHC-Speicherkarte/ SDXC-Speicherkarte	Klasse 4 oder schneller	Bis zu 64 GB
Memory Stick PRO Duo™ (Mark2)/Memory Stick PRO-HG Duo™	–	Bis zu 32 GB
Memory Stick XC-HG Duo™		Bis zu 64 GB

| Formatieren der Aufnahmemedien

- Damit die Speicherkarte auf jeden Fall ordnungsgemäß funktioniert, wird empfohlen, sie vor der ersten Verwendung mit dem Camcorder zu formatieren.
- Um die Speicherkarte zu formatieren, wählen Sie **[MENU]** → [Installation] → [ Medien-Einstlg.] → [Formatieren] → das gewünschte Aufnahmemedium → **[OK]** .
- Durch die Formatierung der Speicherkarte werden alle darauf gespeicherten Daten gelöscht und können nicht wiederhergestellt werden. Sichern Sie wichtige Daten zuvor auf dem PC oder einem anderen Speichermedium.

Hinweise

- Sie können auf Memory Stick XC-HG Duo oder SDXC-Speicherkarten aufgezeichnete Filme auf Computer oder AV-Geräte importieren oder dort abspielen, indem Sie den Camcorder mit dem USB-Kabel daran anschließen, sofern diese Geräte das exFAT*-Dateisystem unterstützen. Vergewissern Sie sich vorab, dass das exFAT-System von den angeschlossenen Geräten unterstützt wird. Wenn Sie ein Gerät anschließen, das das exFAT-System nicht unterstützt, und der Formatierungsbildschirm angezeigt wird, nehmen Sie keine Formatierung vor. Andernfalls gehen sämtliche Daten verloren.
- * Bei exFAT handelt es sich um ein Dateisystem für Memory Stick XC-HG Duo und SDXC-Speicherkarten.

Aufnahme

Aufnahme von Filmen

- 1 Öffnen Sie den LCD-Monitor und drücken Sie **START/STOP**, um die Aufnahme zu starten.

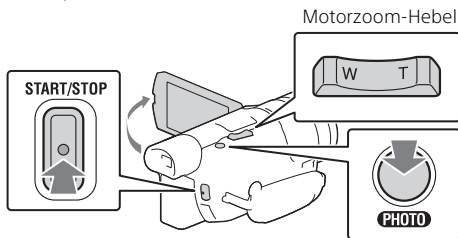

- Zum Beenden der Aufnahme drücken Sie erneut **START/STOP**.
- Elemente werden vom LCD-Monitor ausgeblendet, wenn der Camcorder ein paar Sekunden lang nicht bedient wird. Berühren Sie zum Einblenden der Elemente den LCD-Monitor an einer beliebigen Stelle, jedoch nicht die Tasten.

Hinweise

- Die Zoomgeschwindigkeit wird während der Filmaufnahme etwas langsamer.
- Während der Aufnahme von Filmen im Format XAVC S 4K mit der Bildfrequenz [30p]/[25p] werden keine Videosignale an externe Medien ausgegeben.

| Simultanaufnahme von MP4-Filmen (Dual-Video-AUFN)

Wenn [Dual-Video-AUFN] auf [Ein] gestellt ist, nimmt der Camcorder Filme im MP4-Format auf, während er gleichzeitig Filme im XAVC S 4K-Format (FDR-AX100/AX100E), XAVC S HD-Format oder AVCHD-Format aufzeichnet.

Wählen Sie **[MENU]** → [Bildqualität/Größe] → [Dual-Video-AUFN] → die gewünschte Einstellung.

- Das MP4-Format eignet sich gut für die Wiedergabe von Filmen auf einem Smartphone, zum Hochladen in ein Netzwerk oder zum Hochladen ins Internet.

Hinweise

- Wenn [Dual-Video-AUFN] auf [Ein] gestellt ist, können Sie während der Filmaufnahme keine Fotos aufnehmen, indem Sie die Taste PHOTO drücken.

| Aufnahme von Fotos während der Filmaufnahme (Dual-Aufzeichnung)

Wenn [Dual-Video-AUFN] auf [Aus] gestellt ist, können Sie während der Filmaufnahme Fotos aufnehmen, indem Sie die Taste PHOTO drücken.

Hinweise

- Abhängig von den Einstellungen unter [AUFN-Modus] und [Bildfrequenz] können Sie möglicherweise keine Fotos aufnehmen.

| Vergrößern des Bildes zum Fokussieren (Fokusvergrößerung)

Durch Drücken auf FOCUS MAGNIFIER (Seite 46) können Sie ein Bild in der Mitte des LCD-Monitors vergrößern, um seinen Fokus zu überprüfen.

- Ein ▲ erscheint an jeder Seite des vergrößerten Teils. Berühren Sie ein ▲, um das Bild in die gewünschte Richtung zu verschieben.
- Beim Berühren der Mitte des vergrößerten Teils wechselt der Vergrößerungsmaßstab wie folgt:
Filme: zwischen 2x und 4x
Fotos: zwischen 6,3x und 12,6x

Hinweise

- Obwohl das auf dem Camcorder angezeigte Bild vergrößert wurde, ist das aufgenommene Bild nicht vergrößert.

| Unterdrücken der Stimme der Person, die den Film aufnimmt (MeineStimme-Abbr.)

Drücken Sie  (MeineStimme-Abbr.) (Seite 47). Die Stimme der Person, die den Film aufnimmt, wird unterdrückt.

Aufnahme von Fotos

- 1 Klappen Sie den LCD-Monitor auf und wählen Sie [MODE] →  (Foto) aus.

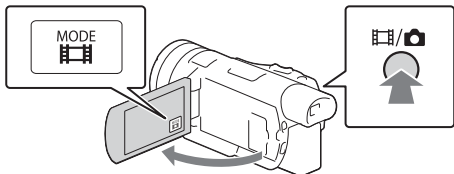

- Sie können auch zwischen  (Film) und  (Foto) durch Drücken der Taste  (Aufnahme-Modus) wechseln.

- 2 Drücken Sie leicht auf PHOTO, um den Fokus einzustellen, und drücken Sie die Taste dann ganz nach unten.

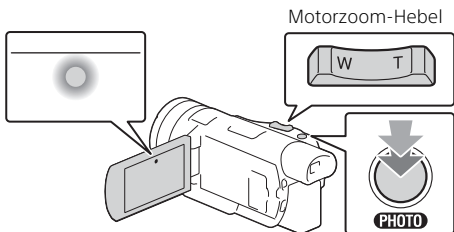

- Wenn der Fokus richtig eingestellt ist, erscheint die AE/AF-Speicheranzeige auf dem LCD-Monitor.

| Ungefähr verfügbare Aufnahmezeit

Modell	Filmformat	Speicherkarte (64 GB)
FDR-AX100/AX100E	XAVC S 4K	2 Stunden 10 Minuten
HDR-CX900/CX900E	AVCHD HQ	14 Stunden 25 Minuten

- Bei Verwendung einer Sony-Speicherkarte.
- Bei Aufnahme mit den Standardeinstellungen.
FDR-AX100/AX100E:
[Dateiformat]: [XAVC S 4K], [Tonmodus]: [2ch-Stereo], [Dual-Video-AUFN]: [Aus]
HDR-CX900/CX900E:
[Dateiformat]: [AVCHD], [Tonmodus]: [5.1ch-Raumklang], [Dual-Video-AUFN]: [Aus]
- Die tatsächliche Aufnahmezeit oder Anzahl der aufnehmbaren Fotos wird während der Aufnahme auf dem LCD-Monitor angezeigt.

Verwenden der manuellen Einstellfunktionen

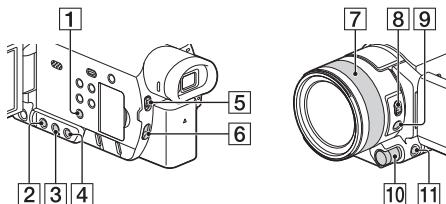

Einstellen von Blende, Gain (ISO) oder Verschlusszeit

- 1 Drücken Sie PROGRAM AE **1**, um Blende, Gain (ISO), Verschlusszeit und Belichtung in den automatischen Einstellmodus zu versetzen.
- 2 Drücken Sie IRIS **2**, GAIN/ISO **3** oder SHUTTER SPEED **4**, um die entsprechende Option in den manuellen Einstellmodus zu versetzen.
 - **A** wird neben dem entsprechenden Einstellwert ausgeblendet und der Wert wird hervorgehoben.



- 3 Drehen Sie den MANUAL-Regler **10**, um die Option manuell einzustellen.
 - Sie können den MANUAL-Regler **10** verwenden, wenn die Werte hervorgehoben sind.

| Zurück zum automatischen Einstellmodus

Drücken Sie erneut PROGRAM AE **1**.

- **A** erscheint neben der entsprechenden Option und der Wert ist nicht mehr hervorgehoben.

Einstellen der Belichtung

Wenn [Belichtung] dem MANUAL-Regler **10** zugewiesen wurde, können Sie die Belichtung wie folgt einstellen.

- 1 Drücken Sie MANUAL **11**, um die Belichtung in den manuellen Einstellmodus zu versetzen.



- 2 Drehen Sie den MANUAL-Regler **10**, um die Belichtung einzustellen.

- Die Einstellwerte von Blende, Verschlusszeit und Gain (ISO) ändern sich, wenn der Regler gedreht wird.
- Sie können den MANUAL-Regler **10** verwenden, wenn die Werte hervorgehoben sind.

Zurück zum automatischen Einstellmodus

Drücken Sie erneut MANUAL **11**.

- **A** erscheint neben jedem Wert und die Werte sind nicht mehr hervorgehoben.

Dem MANUAL-Regler eine Menüoption zuweisen

- 1 Halten Sie MANUAL **11** für einige Sekunden gedrückt.

- Die Menüoptionen, die Sie mit dem MANUAL-Regler **10** steuern können, erscheinen auf dem Bildschirm [Drehregler-Einstell.].

- 2 Drehen Sie den MANUAL-Regler **10**, um die zuzuweisende Option auszuwählen, und drücken Sie dann MANUAL **11**.

Manuelle Einstellungen mit dem MANUAL-Regler vornehmen

- ① Drücken Sie MANUAL **11**, um in den manuellen Einstellmodus zu wechseln.

- ② Drehen Sie den MANUAL-Regler **10**, um die Einstellung vorzunehmen.
- Um zum automatischen Einstellmodus zurückzukehren, drücken Sie erneut MANUAL **11**.

Einstellen der Lichtintensität (ND-Filter)

Wenn die Aufnahmeumgebung zu hell ist, können Sie das Motiv klar aufnehmen, indem Sie die ND-Filterfunktion verwenden.

1 Stellen Sie den Schalter ND FILTER **5** auf MANUAL und wählen Sie dann die passende ND FILTER-Position **6**.

OFF: Schaltet die ND-Filterfunktion aus.

1: Reduziert die Lichtintensität auf 1/4.

2: Reduziert die Lichtintensität auf 1/16.

3: Reduziert die Lichtintensität auf 1/64.

Hinweise

- Wenn Sie während der Aufnahme die Einstellung für den ND-Filter ändern, können Film und Ton möglicherweise verzerrt werden.
- Wenn der Schalter ND FILTER auf AUTO gestellt ist, wählen Sie OFF oder 1 (1/4) der ND FILTER-Position. Wenn Sie 2 (1/16) oder 3 (1/64) auswählen möchten, stellen Sie den Schalter ND FILTER auf MANUAL.

Fokussieren oder Zoomen mit dem Objektivring

Sie können je nach Aufnahmebedingungen manuell fokussieren.

1 Drücken Sie AF/MF **9**, um in den manuellen Fokussiermodus zu wechseln.

-  erscheint, wenn sich der Camcorder im manuellen Fokussiermodus befindet.

2 Betätigen Sie den Schalter ZOOM/FOCUS **8** und drehen Sie den Objektivring **7**.



- FOCUS: Sie können manuell fokussieren, indem Sie den Objektivring drehen.
- ZOOM: Sie können zoomen, indem Sie den Objektivring drehen.

Wiedergabe

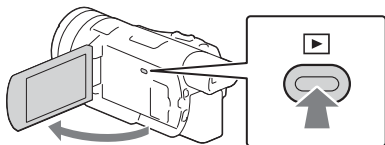
- 1 Klappen Sie den LCD-Bildschirm auf und drücken Sie auf die Taste  (Bilder-Ansicht) am Camcorder, um in den Wiedergabemodus zu gelangen.



- Der Bildschirm der Ereignis-Ansicht erscheint nach einigen Sekunden.

- 2 Wählen Sie  /  aus, um das gewünschte Ereignis in die Mitte zu verschieben, und wählen Sie dann den Bereich aus, der in der Abbildung eingekreist ist (①).

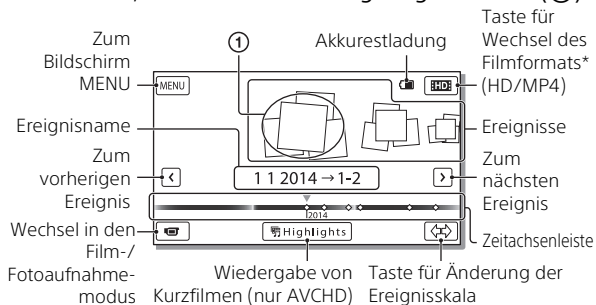

* Das Symbol hängt von der Einstellung [ Dateiformat] ab.

- Zur Auswahl der XAVC S-Filme oder AVCHD-Filme, die Sie wiedergeben, bearbeiten oder auf andere Geräte kopieren möchten, wählen Sie **MENU** → [Bildqualität/Größe] → [ Dateiformat].
- Sie können Filme mit der gewählten Bildfrequenz nur im Fall von XAVC S 4K-Filmen wiedergeben. Wählen Sie die Bildfrequenz entsprechend den Filmen, die Sie wiedergeben möchten.

3 Wählen Sie das Bild aus.

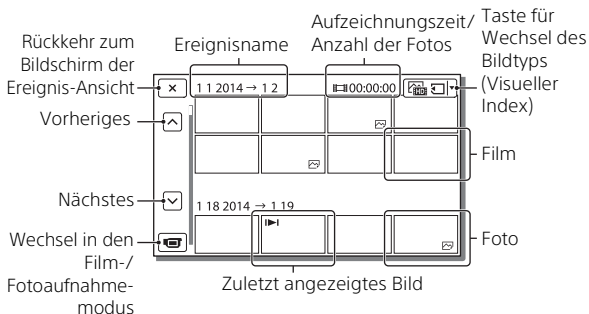

! Wechseln zwischen Filmen und Fotos (Visueller Index)

Wählen Sie den gewünschten Bildtyp.

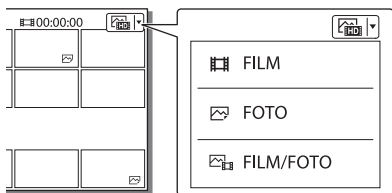

! Wiedergabefunktionen

	Lautstärke		Vorheriges/Nächstes
	Löschen		Schneller Rücklauf/ Schneller Vorlauf
	Kontext		Wiedergabe/Pause
	Stopp		Wiedergeben/Stoppen der Dia-Show

| Löschen von Bildern

- ① Wählen Sie **MENU** → [Bildqualität/Größe] → [Dateiformat] → Format der zu löschenden Bilder.
 - Das verfügbare Format hängt von der Einstellung [Dateiformat] ab.
- ② Wählen Sie [Bearbeiten/Kopieren] → [Löschen] → [Mehrere Bilder] → zu löschender Bildtyp.
- ③ Berühren Sie die Bilder und zeigen Sie die Markierung ✓ auf den zu löschenden Bildern an. Wählen Sie dann **OK** .

Ansehen von Bildern auf einem Fernsehgerät

Wiedergabe von Bildern





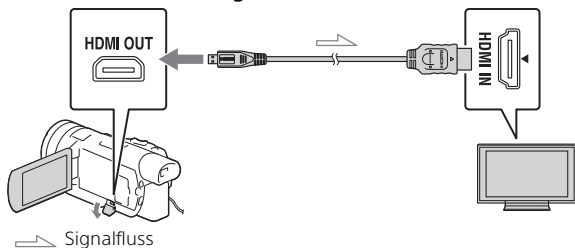



Die Bilder, die wiedergegeben werden können, sind möglicherweise eingeschränkt, je nach Kombination von Filmformat bei der Aufnahme, Art der Wiedergabebilder, die auf dem Bildschirm der Ereignis-Ansicht ausgewählt wurden, und den Einstellungen des HDMI-Ausgangs.

- 1 Schließen Sie mit dem mitgelieferten HDMI-Kabel die Buchse HDMI OUT des Camcorders an die Buchse HDMI IN am Fernsehgerät an.



So stellen Sie die Wiedergabebilder ein

Filmformat	Fernsehgerät	[HDMI-Auflösung]	Visueller Index (Seite 23)	Bildqualität bei der Wiedergabe
XAVC S 4K	4K-Fernsehgerät	[Auto], [2160p/1080p]	FILM FOTO FILM/ FOTO	4K-Bildqualität
		[1080p], [1080i], [720p]	FILM FILM/ FOTO	High Definition-Bildqualität (HD)
			FOTO	4K-Bildqualität

Filmformat	Fernsehgerät	[HDMI-Auflösung]	Visueller Index (Seite 23)	Bildqualität bei der Wiedergabe
XAVC S 4K	HD-Fernsehgerät	[Auto], [1080p], [1080i], [720p]	 FILM  FOTO  FILM/  FOTO	High Definition-Bildqualität (HD)
XAVC S HD AVCHD	4K-Fernsehgerät oder HD-Fernsehgerät	[Auto], [2160p/1080p], [1080p], [1080i], [720p]	 FILM  FILM/  FOTO	High Definition-Bildqualität (HD)
			 FOTO	4K-Bildqualität (bei Verbindung mit einem 4K-Fernsehgerät)

- Bilder werden wiedergegeben, wenn [HDMI-Auflösung] auf [Auto] gestellt ist (Standardeinstellung).
- Wenn Bilder mit [Auto] nicht richtig wiedergegeben werden, ändern Sie die Einstellung für [HDMI-Auflösung]. Wählen Sie **MENU** → [Installation] →  Verbindung → [HDMI-Auflösung] → die gewünschte Einstellung.
- Wenn das Fernsehgerät nicht über eine HDMI-Buchse verfügt, verbinden Sie die Multi/Micro-USB-Buchse des Camcorders mit den Video/Audio-Eingangsbuchsen des Fernsehgeräts über ein AV-Kabel (gesondert erhältlich).

! Anschließen des Camcorders an ein netzwerkfähiges Fernsehgerät

Verbinden Sie den Camcorder mit einem Access Point mit Sicherheitseinstellung (Seite 34). Drücken Sie  (Bilder-Ansicht) am Camcorder und wählen Sie dann **MENU** → [Bearbeiten/Kopieren] → [Auf TV wiedergeben] → wiederzugebender Bildtyp.

- Sie können nur AVCHD-Filme, MP4-Filme und Fotos ansehen.

Wiedergabe geschnittener Filme, die im Format XAVC S 4K aufgenommen wurden (FDR-AX100/AX100E)

- 1 Ändern Sie die Einstellung des HDMI-Ausgangs, um 4K-Filme auszugeben.
Wählen Sie [MENU] → [Installation] → [↔ Verbindung] → [HDMI-Auflösung] → die gewünschte Einstellung.
- 2 Schließen Sie mit dem mitgelieferten HDMI-Kabel die Buchse HDMI OUT des Camcorders an die Buchse HDMI IN am Fernsehgerät an.

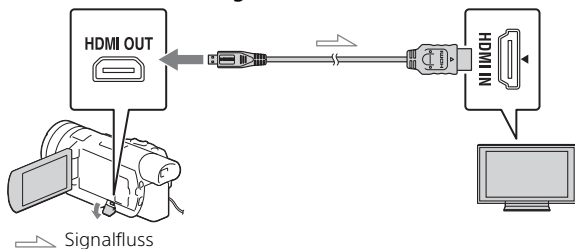

Fernsehgerät	[HDMI-Auflösung]
4K-Fernsehgerät	[Auto]*, [2160p/1080p]*, [1080p], [1080i], [720p]
HD-Fernsehgerät	[Auto], [1080p], [1080i], [720p]

* Der Bildschirm zeigt für einige Sekunden nichts an, wenn Sie die Wiedergabefunktion für geschnittene Filme ein- oder ausschalten.

- 3 Berühren Sie während der Wiedergabe \square ON (Zuschneiden ein) auf dem LCD-Monitor und wählen Sie dann durch Berührung den Teil aus, der zugeschnitten werden soll.
 - Das Wiedergabebild wird in High Definition-Bildqualität (HD) zugeschnitten.

Hinweise

- Die Wiedergabe geschnittener Filme ist auf dem LCD-Monitor des Camcorders nicht möglich.

Verwenden von PlayMemories Home

Die Funktionen von PlayMemories Home

Mit PlayMemories Home können Sie Filme und Fotos auf Ihren Computer importieren und auf verschiedene Arten nutzen.

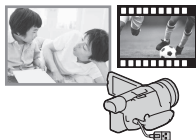

Importieren Sie Bilder vom Camcorder.

Wiedergeben importierter Bilder



Freigeben von Bildern auf PlayMemories Online™



Unter Windows sind auch die folgenden Funktionen verfügbar.



Ansehen von Bildern im Kalender



Erstellen von Film-Discs



Hochladen von Bildern zu Netzwerkdiensten

| Herunterladen von PlayMemories Home

PlayMemories Home kann über die folgende URL heruntergeladen werden.

www.sony.net/pm/

| Überprüfen des Computersystems

Sie können die Anforderungen an den Computer hinsichtlich der Software unter der folgenden URL überprüfen.

www.sony.net/pcenv/



Anschließen einer externen Medieneinheit

Hier wird erläutert, wie Sie AVCHD-Filme und Fotos auf einer externen Medieneinheit speichern. Weitere Informationen finden Sie in der Bedienungsanleitung, die mit der externen Medieneinheit mitgeliefert wurde.

Speichern Sie Filme im Format XAVC S mit der Software PlayMemories Home auf einen Computer (Seite 28).

So speichern Sie Filme

Gerät	Kabel	Gespeichert mit	Medium
Externe Medieneinheit	VMC-UAM2 USB-Adapterkabel (gesondert erhältlich)	High Definition-Bildqualität (HD)	Externes Medium
Recorder ohne USB-Buchse	AV-Kabel (gesondert erhältlich)	Standard-Bildqualität	DVD

So schließen Sie ein Gerät an

| Externe Medieneinheit

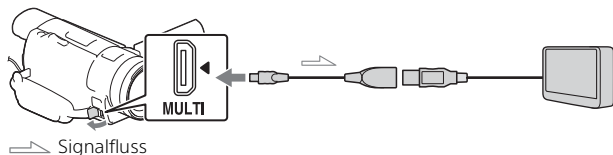

Schritte:

- ➊ Bringen Sie den Akku am Camcorder an.
- ➋ Schließen Sie das mitgelieferte Netzteil an.
- ➌ Schließen Sie die externe Medieneinheit an.

| Recorder ohne USB-Buchse

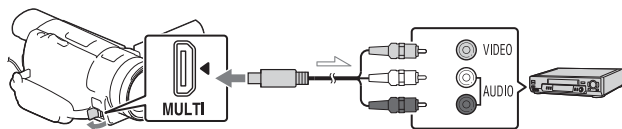

➔ Signalfluss

Verwenden der Wi-Fi-Funktion

Installieren von PlayMemories Mobile™ auf Ihrem Smartphone

Aktuelle Informationen und ausführliche Informationen zu den Funktionen von PlayMemories Mobile finden Sie unter folgender URL.



<http://www.sony.net/pmm/>

| Android-Betriebssystem

Installieren Sie PlayMemories Mobile vom Google Play.



- Android 4.0 oder höher ist für die Verwendung von One-Touch-Funktionen (NFC) erforderlich.

| iOS

Installieren Sie PlayMemories Mobile von App Store.



- One-Touch-Funktionen (NFC) sind für iOS nicht verfügbar.

Hinweise

- Wenn PlayMemories Mobile auf Ihrem Smartphone bereits installiert ist, aktualisieren Sie die Software auf die aktuelle Version.
- Die hier beschriebene Wi-Fi-Funktion funktioniert möglicherweise nicht auf allen Smartphones und Tablets.
- Die Wi-Fi-Funktion des Camcorders kann bei Verbindung mit einem öffentlichen WLAN nicht verwendet werden.
- Zur Verwendung der One-Touch-Funktionen (NFC) des Camcorders ist ein Smartphone oder Tablet, das die NFC-Funktion unterstützt, erforderlich.
- Änderungen der Bedienung und der Anzeigebildschirme der Anwendung durch zukünftige Aktualisierungen bleiben ohne Ankündigung vorbehalten.

Übertragen von MP4-Filmen und Fotos auf das Smartphone

One-Touch-Verbindung mit einem Android-Gerät mit NFC-Unterstützung

- 1 Wählen Sie auf dem Smartphone [Settings], dann [More...], um sicherzustellen, dass [NFC] aktiviert ist.

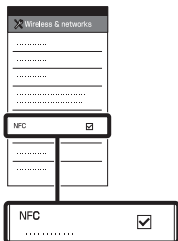

- 2 Geben Sie auf dem Camcorder ein Bild wieder, das an das Smartphone gesendet werden soll.
 - Sie können nur MP4-Filme und Fotos übertragen.

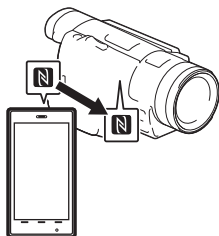

- 3 Berühren Sie das Smartphone mit dem Camcorder.



Hinweise

- Beenden Sie zuvor den Ruhemodus oder entsperren Sie den Bildschirm auf dem Smartphone.
- Stellen Sie sicher, dass  auf dem LCD-Monitor des Camcorders und auf dem Smartphone angezeigt wird.
- Berühren Sie das Smartphone mit dem Camcorder ohne diesen zu bewegen, bis PlayMemories Mobile startet (nach 1 bis 2 Sekunden).
- Wenn sich der Camcorder nicht über NFC mit dem Smartphone verbinden lässt, finden Sie Informationen unter „Anschluss ohne NFC“ (Seite 33).

| Anschluss ohne NFC

- 1 Drücken Sie die Taste  (Bilder-Ansicht) und wählen Sie dann **MENU** → [Bearbeiten/Kopieren] → [An Smartph. senden] → [Auf diesem Gerät auswählen] → Bildtyp aus.
- 2 Wählen Sie das Bild, das Sie übertragen möchten, aus, fügen Sie  hinzu und wählen Sie dann **OK** → **OK** aus.
 - Die SSID und ein Passwort werden angezeigt und der Camcorder kann nun mit dem Smartphone verbunden werden.
- 3 Verbinden Sie den Camcorder mit dem Smartphone und übertragen Sie die Bilder.

Android

- 1 Starten Sie PlayMemories Mobile und wählen Sie die SSID des Camcorders aus.
- 2 Geben Sie das auf dem Camcorder angezeigte Passwort ein (nur beim ersten Mal).

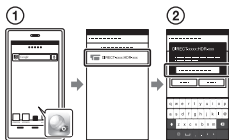

iPhone/iPad

- 1 Wählen Sie [Settings] → [Wi-Fi] → die auf dem Camcorder angezeigte SSID aus.
- 2 Geben Sie das auf dem Camcorder angezeigte Passwort ein (nur beim ersten Mal).
- 3 Stellen Sie sicher, dass die auf dem Camcorder angezeigte SSID ausgewählt ist.
- 4 Kehren Sie zur Startseite zurück und starten Sie PlayMemories Mobile.

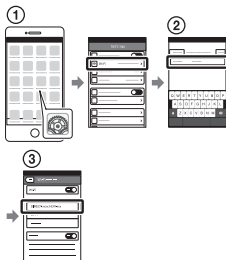

Verwenden Ihres Smartphones als drahtlose Fernbedienung

Sie können Ihr Smartphone als drahtlose Fernbedienung verwenden und mit dem Camcorder aufzeichnen.

- 1 Wählen Sie auf dem Camcorder **[MENU]** → **[Kamera/Mikrofon]** → **[Aufnahme-Hilfe]** → **[Strg. mit Smartphone]** aus.
- 2 Führen Sie auf dem Smartphone die gleichen Schritte wie in Schritt 3 unter „Anschluss ohne NFC“ (Seite 33) aus.
Zeigen Sie bei Verwendung von NFC den Aufnahmebildschirm auf Ihrem Camcorder an und berühren Sie **[N]** auf dem Smartphone mit **[N]** auf dem Camcorder.
- 3 Bedienen Sie den Camcorder über Ihr Smartphone.

Hinweise

- Je nach den elektrischen Störungen vor Ort oder den Funktionen des Smartphones werden Live-Bilder möglicherweise nicht gleichmäßig angezeigt.

Speichern von Filmen und Fotos auf dem Computer über Wi-Fi

Verbinden Sie den Computer vorab mit einem Wireless Access Point oder einem Wireless-Breitbandrouter.

- 1 Installieren Sie die entsprechende Software auf Ihrem Computer (nur beim ersten Mal).

Windows: PlayMemories Home
www.sony.net/pm/

Mac: Wireless Auto Import
<http://www.sony.co.jp/imsoft/Mac/>

- Wenn die Software auf Ihrem Computer bereits installiert ist, aktualisieren Sie die Software auf die aktuelle Version.

- 2 Verbinden Sie den Camcorder wie folgt mit einem Access Point (nur beim ersten Mal).

Wenn Sie die Registrierung nicht durchführen können, finden Sie Informationen in der Anleitung des Access Points, oder wenden Sie sich an die Person, die den Access Point eingerichtet hat.

Wenn der Wireless Access Point über eine WPS-Taste verfügt

- ① Wählen Sie auf dem Camcorder **MENU** → [Installation] → [↔ Verbindung] → [WPS-Tastendruck] aus.
- ② Drücken Sie die WPS-Taste am Access Point, den Sie registrieren möchten.

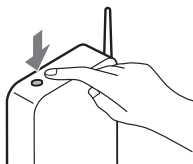

Wenn Sie die SSID und das Passwort des Wireless Access Points kennen

- ① Wählen Sie auf dem Camcorder **MENU** → [Installation] → [↔ Verbindung] → [Zugriffspkt.-Einstg.] aus.
- ② Wählen Sie den Access Point aus, den Sie registrieren möchten, geben Sie das Passwort ein und wählen Sie dann **OK** aus.

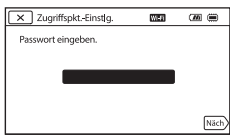

- 3 Wenn der Computer noch nicht läuft, schalten Sie ihn ein.

- 4 Beginnen Sie, Bilder vom Camcorder an den Computer zu senden.

- ① Drücken Sie die Taste  (Bilder-Ansicht) am Camcorder.
- ② Wählen Sie **MENU** → [Bearbeiten/Kopieren] → [An Computer senden] aus.
 - Bilder werden automatisch auf den Computer übertragen und auf dem Computer gespeichert.
 - Nur neu aufgenommene Bilder werden übertragen. Das Importieren von Filmen und mehreren Fotos gleichzeitig kann einige Zeit dauern.

Verwenden der Menüs

- 1 Wählen Sie **MENU** aus.



- 2 Wählen Sie eine Kategorie aus.

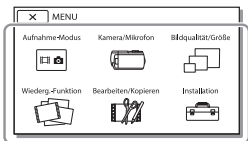

- 3 Wählen Sie die gewünschte Menüoption aus.

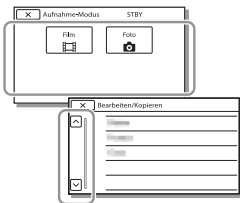

Rollen Sie die Menüoptionen nach oben oder unten.

- Wählen Sie **X** aus, um die Einstellung des Menüs abzuschließen oder um zum vorherigen Menübildschirm zurückzukehren.

Menülisten

Aufnahme-Modus

Film
Foto
Zlupen-AUFN.
Golfszene
High-Speed- AUFN

Kamera/Mikrofon

Manuelle Einstlg.

Weißabgleich
Punkt-Mess./Fokus
Punkt-Messung
Punkt-Fokus
Belichtung
Fokus
AGC-Begrenz.
Automat. Belichtung
Low Lux

Kamera-Einstlg.

Szenenwahl
Bildeffekt
 Cinematone
 Blende
 Selbstauslöser
 SteadyShot
 SteadyShot
Digitalzoom
Autom. Gegenlicht
Drehregler-Einstell.
NIGHTSHOT-Licht

Gesicht

Gesichtserkennung

Auslös. bei Lächeln

Lächelerk.empfindlk.

Blitz^{*1}

Blitz

Blitz-Intensität

Rote-Augen-Reduz.

Mikrofon

MeineStimme-Abbr.

Integr. Zoom-Mikro

Automat. WindGR

Tonmodus

Audio-Aufn.stufe

Aufnahme-Hilfe

Strg. mit Smartphone

Meine Taste

Gitterlinie

Zebra

Kantenanhebung

Kameradatenanz.

Tonpegelanzeige

Bildqualität/Größe

 AUFN-Modus

 Bildfrequenz

Dual-Video-AUFN

 Dateiformat

 Bildgröße

Wiederg.-Funktion

Ereignis-Ansicht

 Szenario

Bearbeiten/Kopieren

An Smartph. senden

Auf TV wiedergeben

An Computer senden

Löschen

Schützen

Kopieren

Direktkopie^{*2}

Installation

Medien-Einstlg.

Medien-Infos

Formatieren

Bilddatenb.Dat. Rep.

Dateinummer

Wiedergabe-Einstlg.

Datencode

Lautstärkeinstlg.

Musik downld^{*3}

Musik leeren^{*3}

Verbindung

WPS-Tastendruck

Zugriffspkt.-Einstlg.

Gerätename bearb.

MAC-Adresse anz.

SSID/PW zurücks.

Netz.info-Rücksetz.

TV-Typ

HDMI-Auflösung

STRG FÜR HDMI

USB-Anschluss

USB-Anschl.-Einst.

USB-Stromzufuhr

USB-LUN-Einstlg.

Allgemeine Einstlg.

Piepton

Monitor-Helligkeit

Anzeige-Einstellung

Flugzeug-Modus

AUFNAHME-Anzeige

Fernbedienung

Language Setting

24p-Modus^{*4}

24p-Mod. abbrechen^{*4}

Kalibrierung

Akku-Info

Strom sparen

Initialisieren

Uhr-Einstellungen

Datum/Zeiteinstlg.

Gebietseinstellung

^{*1} Sie können diese Option einstellen, wenn Sie einen Blitz (gesondert erhältlich) verwenden.

^{*2} Sie können diese Option einstellen, wenn Sie eine externe Medieneinheit (gesondert erhältlich) verwenden.

^{*3} FDR-AX100/HDR-CX900

^{*4} FDR-AX100E/HDR-CX900E

Vorsichtsmaßnahmen

Netzteil

Schließen Sie die Akkupole nicht mit Gegenständen aus Metall kurz. Andernfalls kann es zu einer Fehlfunktion kommen.

Wiedergabe von Bildern mit anderen Geräten

Bilder, die mit dem Camcorder aufgenommen wurden, können möglicherweise mit anderen Geräten nicht ordnungsgemäß wiedergegeben werden. Ebenso kann es vorkommen, dass die mit anderen Geräten aufgenommenen Bilder nicht ordnungsgemäß mit dem Camcorder wiedergegeben werden können.

Aufnahme und Wiedergabe

- Gehen Sie sorgsam mit dem Gerät um, zerlegen und modifizieren Sie es nicht und schützen Sie es vor Stößen, lassen Sie es nicht fallen und treten Sie nicht darauf. Bitte behandeln Sie das Objektiv mit besonderer Sorgfalt.
- Damit die Speicherkarte auf jeden Fall ordnungsgemäß funktioniert, wird empfohlen, sie vor der ersten Verwendung mit dem Camcorder zu formatieren. Durch die Formatierung der Speicherkarte werden alle darauf gespeicherten Daten gelöscht und können nicht wiederhergestellt werden. Sichern Sie wichtige Daten zuvor auf dem PC oder einem anderen Speichermedium.

- Achten Sie auf die richtige Ausrichtung der Speicherkarte. Wenn Sie die Speicherkarte falsch herum einsetzen, können die Speicherkarte, der Speicherkarteneinschub oder die Bilddaten beschädigt werden.
- Machen Sie vor der eigentlichen Aufnahme eine Probeaufnahme, um sicherzugehen, dass Bild und Ton ohne Probleme aufgenommen werden.
- Fernsehsendungen, Filme, Videoaufnahmen und anderes Material können urheberrechtlich geschützt sein. Das unberechtigte Aufzeichnen solchen Materials verstößt unter Umständen gegen das Urheberrecht.
- Wenn es aufgrund einer Fehlfunktion des Camcorders, der Aufnahmemedien usw. zu Störungen bei der Aufnahme oder Wiedergabe kommt, besteht kein Anspruch auf Schadenersatz für die nicht erfolgte oder beschädigte Aufnahme.
- Der Camcorder ist nicht staub-, spritzwasser- oder wassergeschützt.
- Schützen Sie den Camcorder vor Nässe, wie z.B. von Regen oder Meerwasser. Wenn der Camcorder nass wird, kann es zu Fehlfunktionen kommen. In manchen Fällen kann das Gerät irreparabel beschädigt werden.
- Richten Sie den Camcorder nicht auf die Sonne oder starkes Licht. Andernfalls kann es zu Fehlfunktionen am Camcorder kommen.

- Verwenden Sie den Camcorder nicht in der Nähe starker Radiowellen oder Strahlung. Andernfalls kann der Camcorder Bilder möglicherweise nicht richtig aufnehmen oder wiedergeben.
- Verwenden Sie den Camcorder nicht am Strand oder an staubigen Orten. Andernfalls kann es zu Fehlfunktionen am Camcorder kommen.
- Wenn es zu Kondensation von Feuchtigkeit kommt, verwenden Sie den Camcorder nicht, bis die Feuchtigkeit verdunstet ist.
- Setzen Sie den Camcorder nicht Stößen oder Erschütterungen aus. Andernfalls kann es zu Funktionsstörungen des Camcorders kommen oder er nimmt keine Bilder auf. Darüber hinaus können das Aufnahmemedium oder die aufgenommenen Daten beschädigt werden.

LCD-Monitor

Der LCD-Monitor wird unter Einsatz von Hochpräzisionstechnologie hergestellt, sodass der Anteil der effektiven Bildpunkte bei über 99,99% liegt. Dennoch können schwarze Punkte und/oder helle Lichtpunkte (weiß, rot, blau oder grün) permanent auf dem LCD-Monitor zu sehen sein. Diese Punkte gehen auf das Herstellungsverfahren zurück und haben keinen Einfluss auf die Aufnahmequalität.

Sucher

Wenn der Camcorder für einen bestimmten Zeitraum nicht bedient wurde, wird die Anzeige

des Suchers dunkel, um den Sucherbildschirm vor dem Einbrennen zu schützen. Die Anzeige des Suchers kehrt zum Normalzustand zurück, sobald Sie den Camcorder wieder bedienen.

Camcorder-Temperatur

Wenn Sie den Camcorder über eine lange Zeitdauer durchgehend verwenden, kann der Camcorder sehr warm werden. Dies ist keine Fehlfunktion.

Überhitzungsschutz

Je nach Temperatur des Camcorders und des Akkus können Sie möglicherweise keine Filme aufnehmen oder der Camcorder schaltet sich zu seinem eigenen Schutz dann automatisch aus. Bevor sich das Gerät ausschaltet oder Sie keine Filme mehr aufnehmen können, wird auf dem LCD-Monitor eine Meldung angezeigt. Lassen Sie in diesem Fall das Gerät ausgeschaltet und warten Sie, bis die Temperatur des Camcorders und des Akkus gesunken ist. Wenn Sie das Gerät einschalten, ohne dass der Camcorder und der Akku ausreichend abkühlen konnten, wird das Gerät erneut ausgeschaltet oder Sie können keine Filme aufnehmen.

WLAN

Wir haften unter keinen Umständen für Beschädigungen, die durch unberechtigten Zugriff auf oder unberechtigte Verwendung von Zielen, die im Camcorder gespeichert sind, Verlust oder Diebstahl verursacht wurden.

Störungsbehebung

Wenn an Ihrem Camcorder Störungen auftreten:

- Überprüfen Sie den Camcorder anhand der Informationen in der Hilfe (Seite 5).
- Trennen Sie die Stromquelle, schließen Sie sie nach etwa 1 Minute wieder an und schalten Sie den Camcorder ein.
- Initialisieren Sie Ihren Camcorder (Seite 38).
Alle Einstellungen, einschließlich der Uhreinstellung, werden zurückgesetzt.
- Wenden Sie sich an Ihren Sony-Händler oder den lokalen autorisierten Sony-Kundendienst.

Technische Daten

System

Signalformat:

FDR-AX100/HDR-CX900: NTSC-Farbe, EIA-Normen
FDR-AX100E/HDR-CX900E:
PAL-Farbe, CCIR-Normen
FDR-AX100/AX100E: 4K (UHDTV), HDTV
HDR-CX900/CX900E: HDTV

Filmaufnahmeformat:

XAVC S (XAVC S-Format)
Video: MPEG-4 AVC/H.264
Audio: MPEG-4 Linear PCM 2ch (48 kHz/16 Bit)
AVCHD (mit AVCHD-Format Ver.2.0 kompatibel)
Video: MPEG-4 AVC/H.264
Audio: Dolby Digital 2ch/5,1ch
Dolby Digital 5.1 Creator^{*1}
MP4
Video: MPEG-4 AVC/H.264
Audio: MPEG-4 AAC-LC 2ch
^{*1} Hergestellt unter Lizenz von Dolby Laboratories.

Fotodateiformat:

Kompatibel mit DCF Ver.2.0
Kompatibel mit Exif Ver.2.3
Kompatibel mit MPF Baseline

Sucher:

1,0 cm (0,39-Typ) OLED/Farbe
1 440 000 Punkten
entsprechend

Aufnahmemedien (Film/Foto):

AVCHD, Foto
Memory Stick PRO-HG Duo,
Memory Stick XC-HG Duo,
SD-Karte (Klasse 4 oder schneller)
XAVC S
SDXC-Speicherkarte (Klasse 10 oder schneller)

Bildwandler:

1,0-Typ (13,2 mm × 8,8 mm)
rückwärtig belichteter Exmor
R™ CMOS-Sensor
Aufnahmepixel (Foto, 16:9):
Max. 20,0 Megapixel
(5 968 × 3 352)^{*2}
Insgesamt: Ca. 20,9 Megapixel
Effektiv (Film, 16:9)^{*3}:
Ca. 14,2 Megapixel
Effektiv (Foto, 16:9):
Ca. 14,2 Megapixel
Effektiv (Foto, 4:3):
Ca. 10,6 Megapixel

Objektiv:

ZEISS Vario-Sonnar T*-Objektiv
12× (optisch)^{*3}, 4K: 18× (FDR-
AX100/AX100E) HD: 24× (Clear
Image Zoom während der
Filmaufnahme)^{*4}, 160× (digital)
Filterdurchmesser:
62 mm
F2,8 - F4,5
Brennweite:
f = 9,3 mm - 111,6 mm
Dies entspräche den Werten
einer 35-mm-Kleinbildkamera
Bei Filmen^{*3}:

29,0 mm - 348,0 mm (16:9)

Bei Fotos:

29,0 mm - 348,0 mm (16:9)

Farbtemperatur: [Auto], [Ein-
Tasten-Druck], [Innen],
[Außen], [Farbtemperatur]

Mindestbeleuchtungsstärke:

FDR-AX100/HDR-CX900

4K: 6 lx (Lux) (FDR-AX100), HD:
3 lx (Lux) (in der
Standardeinstellung,
Verschlusszeit 1/60 Sekunde)

4K: 3 lx (Lux) (FDR-AX100), HD:
1,7 lx (Lux) ([Low Lux] ist auf
[Ein] gestellt, Verschlusszeit
1/30 Sekunde)

NightShot: 0 lx (Lux)
(Verschlusszeit 1/60 Sekunde)

FDR-AX100E/HDR-CX900E
4K: 6 lx (Lux) (FDR-AX100E),
HD: 3 lx (Lux) (in der
Standardeinstellung,
Verschlusszeit 1/50 Sekunde)
4K: 3 lx (Lux) (FDR-AX100E), HD:
1,7 lx (Lux) ([Low Lux] ist auf
[Ein] gestellt, Verschlusszeit
1/25 Sekunde)
NightShot: 0 lx (Lux)
(Verschlusszeit 1/50 Sekunde)

^{*2} Mit dem einzigartigen
Bildverarbeitungssystem
BIONZ-X von Sony kann eine
Auflösung der Standbilder
erzielt werden, die den
angegebenen Werten
entsprechen.

^{*3} [SteadyShot] ist auf
[Standard] oder [Aus]
gestellt.

^{*4} [SteadyShot] ist auf [Aktiv]
gestellt.

Ein-/Ausgangsanschlüsse

Buchse HDMI OUT: HDMI micro-
Anschluss

MIC-Eingangsbuchse: Stereo-Mini-
Buchse (ϕ3,5 mm)

Kopfhörerbuchse: Stereo-Mini-
Buchse (ϕ3,5 mm)

USB-Buchse: Typ A (eingebautes
USB)

Multi/Micro-USB-Buchse*

* Unterstützt Micro-USB-

kompatible Geräte.

Der USB-Anschluss ist nur für den
Ausgang vorgesehen
(FDR-AX100E/HDR-CX900E).

LCD-Monitor

Bild: 8,8 cm (3,5-Typ, Format 16:9)
Gesamtzahl der Pixel: 921 600
(1 920 × 480)

WLAN

Unterstützter Standard:
IEEE 802.11 b/g/n
Frequenz: 2,4 GHz
Unterstützte Sicherheitsprotokolle:
WEP/WPA-PSK/WPA2-PSK
Konfigurationsmethode: WPS (Wi-Fi Protected Setup)/manuell
Zugriffsmethode:
Infrastrukturmodus
NFC: Kompatibel mit NFC Forum
Type 3 Tag

Allgemeines

Betriebsspannung:
6,8 V/7,2 V Gleichstrom (Akku),
8,4 V Gleichstrom (Netzteil)
USB-Ladevorgang: 5 V
Gleichstrom, 1 500 mA
Durchschnittliche
Leistungsaufnahme:
FDR-AX100/AX100E
Während der
Kameraaufnahme mit dem
Sucher bei normaler Helligkeit:
4K: 5,3 W, HD: 3,8 W*
Während der
Kameraaufnahme mit dem
LCD-Monitor bei normaler
Helligkeit: 4K: 5,6 W, HD:
4,0 W*

HDR-CX900/CX900E
Während der
Kameraaufnahme mit dem
Sucher bei normaler Helligkeit:
HD: 3,2 W*

Während der
Kameraaufnahme mit dem
LCD-Monitor bei normaler
Helligkeit: HD: 3,5 W*
* im AVCHD HQ-Modus

Betriebstemperatur: 0 °C bis 40 °C
Lagertemperatur: -20 °C bis +60 °C
Abmessungen (Näherungswerte):
81 mm × 83,5 mm × 196,5 mm
(B/H/T) inklusive vorstehender
Teile
90 mm × 83,5 mm × 223,5 mm
(B/H/T) inklusive vorstehender
Teile, mitgelieferter Akku und
Gegenlichtblende angebracht
Gewicht (Näherungswerte):
FDR-AX100/AX100E:
790 g nur Hauptgerät
915 g inklusive mitgeliefertem
Akku NP-FV70 und
Gegenlichtblende
HDR-CX900/CX900E:
790 g nur Hauptgerät
870 g inklusive mitgeliefertem
Akku NP-FV50 und
Gegenlichtblende

| Netzteil AC-L200D

Betriebsspannung: 100 V - 240 V
Wechselstrom, 50 Hz/60 Hz
Stromaufnahme: 0,35 A - 0,18 A
Leistungsaufnahme: 18 W
Ausgangsspannung: 8,4 V
Gleichstrom*
Betriebstemperatur: 0 °C bis 40 °C
Lagertemperatur: -20 °C bis +60 °C
Abmessungen (Näherungswerte):
48 mm × 29 mm × 81 mm
* Informationen zu weiteren
technischen Daten finden Sie auf
dem Etikett am Netzteil.

| Akku NP-FV70 (FDR-AX100/AX100E)

Maximale Ausgangsspannung:
8,4 V Gleichstrom

Ausgangsspannung: 6,8 V
Gleichstrom

Maximale Ladespannung: 8,4 V
Gleichstrom

Maximaler Ladestrom: 3,0 A

Kapazität

Standard: 14,0 Wh (2 060 mAh)

Mindestens: 13,3 Wh (1 960 mAh)

Typ: Li-ion

| Akku NP-FV50 (HDR-CX900/CX900E)

Maximale Ausgangsspannung:
8,4 V Gleichstrom

Ausgangsspannung: 6,8 V
Gleichstrom

Maximale Ladespannung: 8,4 V
Gleichstrom

Maximaler Ladestrom: 2,1 A

Kapazität

Standard: 7,0 Wh (1 030 mAh)

Mindestens: 6,6 Wh (980 mAh)

Typ: Li-ion

Design und Spezifikationen des Camcorders und des Zubehörs unterliegen unangekündigten Änderungen.

| Markenzeichen

- AVCHD, AVCHD Progressive und die Schriftzüge AVCHD und AVCHD Progressive sind Markenzeichen der Panasonic Corporation und der Sony Corporation.

- Memory Stick und  sind Markenzeichen oder eingetragene Markenzeichen der Sony Corporation.
- Blu-ray Disc™ und Blu-ray™ sind Markenzeichen der Blu-ray Disc Association.
- Dolby und das double-D-Symbol sind Markenzeichen von Dolby Laboratories.
- Die Begriffe HDMI und HDMI High-Definition Multimedia Interface sowie das HDMI-Logo sind Markenzeichen oder eingetragene Markenzeichen der HDMI Licensing LLC in den USA und anderen Ländern.
- Windows ist ein Markenzeichen oder eingetragenes Markenzeichen der Microsoft Corporation in den USA und/oder anderen Ländern.
- Mac ist ein eingetragenes Markenzeichen der Apple Inc. in den USA und anderen Ländern.
- Intel, Pentium und Intel Core sind Markenzeichen der Intel Corporation in den USA und/oder anderen Ländern.
- Das SDXC-Logo ist ein Markenzeichen der SD-3C, LLC.
- Android und Google Play sind Markenzeichen der Google Inc.
- iOS ist ein Markenzeichen oder eingetragenes Markenzeichen der Cisco Systems, Inc.
- Wi-Fi, das Wi-Fi-Logo, Wi-Fi PROTECTED SET-UP sind eingetragene Markenzeichen der Wi-Fi Alliance.

- Das N-Zeichen ist ein Markenzeichen oder eingetragenes Markenzeichen von NFC Forum, Inc. in den USA und anderen Ländern.
- Facebook und das „f“-Logo sind Markenzeichen oder eingetragene Markenzeichen von Facebook, Inc.
- YouTube und das YouTube-Logo sind Markenzeichen oder eingetragene Markenzeichen von Google Inc.
- iPhone und iPad sind eingetragene Markenzeichen der Apple Inc. in den USA und anderen Ländern.

Alle anderen in diesem Dokument erwähnten Produktnamen können Markenzeichen oder eingetragene Markenzeichen der jeweiligen Eigentümer sein. In diesem Handbuch sind die Markenzeichen und eingetragenen Markenzeichen nicht überall ausdrücklich durch [™] und [®] gekennzeichnet.

Teile und Bedienelemente

Auf den in Klammern () angegebenen Seiten finden Sie weitere Informationen.

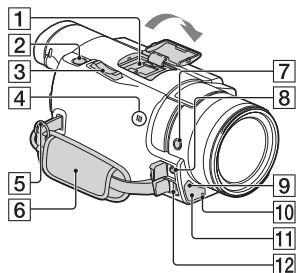

1 Multi-Interface-Schuh



Sie erhalten ausführliche Informationen zu dem kompatiblen Zubehör für den Multi-Interface-Schuh auf der Sony-Website für Ihre Region oder bei Ihrem Sony-Händler bzw. bei dem lokalen autorisierten Sony-Kundendienst.

Die ordnungsgemäße Funktion kann nicht garantiert werden, wenn Sie Zubehör anderer Hersteller verwenden.

Wenn Sie einen Schuh-Adapter (gesondert erhältlich) verwenden, können Sie auch Zubehör, das mit einem Active Interface Shoe kompatibel ist, verwenden.

2 Taste PHOTO (17)

3 Motorzoom-Hebel (15, 17)

- 4** N-Zeichen (32)
NFC: Near Field
Communication
- 5** Schlaufe für Schulterriemen
- 6** Griffband
- 7** Taste FOCUS MAGNIFIER
- 8** Buchse  (Mikrofon) (PLUG
IN POWER)
- 9** Fernbedienungssensor
- 10** Kameraaufnahmeanzeige
- 11** NIGHT SHOT-Licht
- 12** Multi/Micro-USB-Buchse
Unterstützt Micro USB-
kompatible Geräte. Wenn Sie
ein Adapterkabel (gesondert
erhältlich) verwenden, können
Sie Zubehör auch über einen
A/V-Fernbedienungsanschluss
verwenden.

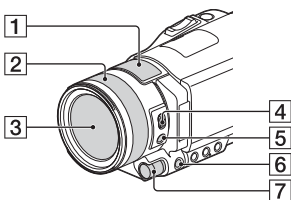

- 1** Eingebautes Mikrofon
- 2** Objektivring
- 3** Objektiv (ZEISS-Objektiv)
- 4** Schalter ZOOM/FOCUS
- 5** Taste AF/MF
- 6** Taste MANUAL
- 7** MANUAL-Regler
Manuelle Funktionen können
der Taste und dem Regler
zugewiesen werden.

Anbringen der Gegenlichtblende (mitgeliefert)

Richten Sie die rote Linie auf der
Gegenlichtblende am roten Punkt
auf dem Objektiv
(Aufsatzmarkierung) aus, stecken
Sie dann die Gegenlichtblende in
die Objektivfassung und drehen Sie
sie im Uhrzeigersinn, bis sie
einrastet.

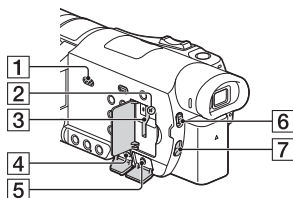
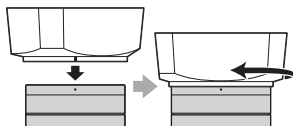

- 1** Lautsprecher
- 2** Zugriffsanzeige für
Speicherkarte (13)
- 3** Speicherkarteneinschub (13)
- 4** Buchse HDMI OUT
- 5** Buchse  (Kopfhörer)
- 6** Schalter ND FILTER (AUTO/
MANUAL)
- 7** Schalter ND FILTER

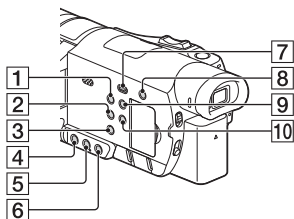

- 1** Taste POWER
- 2** Taste WHITE BALANCE
- 3** Taste PROGRAM AE
- 4** Taste IRIS
- 5** Taste GAIN/ISO
- 6** Taste SHUTTER SPEED
- 7** Taste (Bilder-Ansicht) (22)
- 8** Taste (MeineStimme-Abbr.)
Unterdrückt die Stimme der Person, die den Film aufnimmt.
- 9** Taste DISPLAY
- 10** Taste NIGHT SHOT

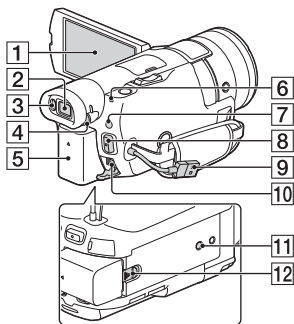

- 1** LCD-Monitor/
Berührungsbildschirm

- 2** Sucher
Der Camcorder wird eingeschaltet, wenn der Sucher herausgezogen wird.
- 3** Augensensor
Wenn der LCD-Monitor geschlossen ist, ziehen Sie den Sucher heraus und bewegen Sie Ihr Auge näher an den Sucher. Sie können das Motiv durch den Sucher sehen.
- 4** Einstellregler für die Sucherlinse
Wenn die Anzeigen im Sucher verschwommen erscheinen, drehen Sie den Einstellregler für die Sucherlinse.
- 5** Akku (9)
- 6** Ladeanzeige POWER/CHG (9)
- 7** Taste / (Aufnahme-Modus) (17)
- 8** Taste START/STOP (15)
- 9** Eingebautes USB-Kabel (9)
- 10** Buchse DC IN
- 11** Stativhalterung
- 12** Akkulösehebel BATT

! Befestigen des Griffbandes

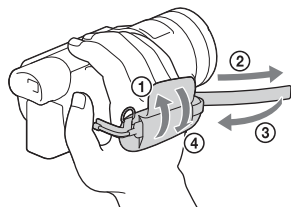

Drahtlose Fernbedienung

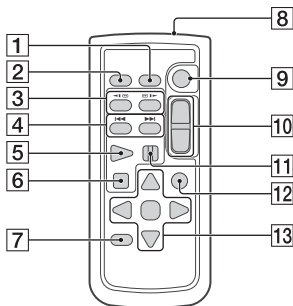

- 1** Taste DATA CODE
- 2** Taste PHOTO
- 3** Tasten SCAN/SLOW
- 4** Tasten ◀◀/▶▶
(Vorheriges/Nächstes)
- 5** Taste PLAY
- 6** Taste STOP
- 7** Taste DISPLAY
- 8** Sender
- 9** Taste START/STOP
- 10** Motorzoomtasten
- 11** Taste PAUSE
- 12** Taste VISUAL INDEX
- 13** Tasten ◀/▶/▲/▼/ENTER

- Entfernen Sie das Isolierblatt, bevor Sie die drahtlose Fernbedienung verwenden.
Isolierblatt

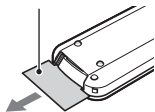

Index

A

- Akku 9
- Android 31
- App Store 31
- Aufnahme 15
- Aufnahme-/Wiedergabezeit 10
- Aufnahmemedien 14
- Aufnahmezeit 18
- AVCHD 6, 7

B

- Bearbeiten 22
- Belichtung 20
- Berührungsbildschirm 17
- Blende 19

C

- Computer 28
- Computersystem 28

D

- Datum und Uhrzeit 12
- Dual-Video-AUFN 15

E

- Eine Menüoption zuweisen 20
- Eingebautes USB-Kabel 10
- Einschalten 12

F

- Fernsehgerät 25
- Filme 15
- Formatieren 14
- Fotos 17

G

- Gain (ISO) 19
- Google Play 31
- Griffband 47

H

- HD 29

- HDMI-Kabel 25
- Hilfe 5

I

- Installieren 31
- iOS 31

L

- Laden des Akkus 9
- Laden des Akkus mit dem Computer 10
- Ladezeit 10
- LCD-Monitor 9
- Löschen 24

M

- Manuell fokussieren 21
- Manuelle Aufnahme 19
- MeineStimme-Abbr. 16
- Memory Stick PRO Duo (Mark2) 14
- Memory Stick PRO-HG Duo 14
- Memory Stick XC-HG Duo 14
- Menülisten 36
- Menüs 36
- Mitgelieferte Teile 8
- MP4 32

N

- ND-Filter 21
- Netzteil 9
- Netzwerk 26
- NFC 32

O

- One-Touch-Funktionen (NFC) 31

P

- Piepton 12
- PlayMemories Home 28
- PlayMemories Online 28

S

- SD-Speicherkarte 14

Smartphone 31
Software 28
Speicherkarte 13
Stativ 47
Steckdose 11
Störungsbehebung 41

T

Technische Daten 41

U

USB-Adapterkabel 29

V

Verschlusszeit 19
Vollständiges Aufladen 10
Vorsichtsmaßnahmen 39

W

Wiedergabe 22
Wi-Fi 31
Windows 28
Wireless Access Point 35

X

XAVC S 4K 6, 7
XAVC S HD 6, 7

Z

Zoom 15

Lees dit eerst

Lees deze handleiding aandachtig alvorens het toestel in gebruik te nemen en bewaar ze om ze later nog te kunnen raadplegen.

WAARSCHUWING

Verklein het gevaar van brand of elektrische schokken en
1) stel derhalve het apparaat niet bloot aan regen of vocht.
2) plaats beslist geen met vloeistof gevulde voorwerpen, bijvoorbeeld vazen, op het apparaat.

Stel de batterijen niet bloot aan overmatige hitte zoals zonlicht, vuur en dergelijke.

LET OP

I Accu

Bij onjuist gebruik van de accu, kan de accu barsten, brand veroorzaken en chemische brandwonden tot gevolg hebben. Houd rekening met de volgende voorzorgsmaatregelen.

- Demonteer de accu niet.
- Plet de accu niet en stel deze niet bloot aan schokken of stoten, laat deze niet vallen en ga er niet op staan.
- Veroorzaak geen kortsluiting en zorg dat er geen metalen voorwerpen in aanraking komen met de aansluitpunten.

- Stel de accu niet bloot aan hoge temperaturen boven 60 °C, zoals direct zonlicht of in een auto die in de zon geparkeerd staat.
- Verbrand de accu niet en gooi deze niet in het vuur.
- Gebruik geen beschadigde of lekkende lithiumion batterijen.
- Laad de accu op met een echte Sony-acculader of een apparaat waarmee de accu kan worden opgeladen.
- Houd de accu buiten het bereik van kleine kinderen.
- Houd de accu droog.
- Vervang de accu alleen door hetzelfde accutype of een vergelijkbaar accutype dat door Sony wordt aanbevolen.
- Gooi de gebruikte accu zo snel mogelijk weg volgens de instructies.

U moet de batterij alleen vervangen door een batterij van het opgegeven type. Als u dit niet doet, kan dit brand of letsel tot gevolg hebben.

I Netspanningsadapter

Plaats de netspanningsadapter niet in een smalle ruimte, dus bijvoorbeeld niet tussen een wand en een meubelstuk.

Als u de netspanningsadapter gebruikt, sluit u deze aan op een stopcontact in de buurt. Koppel de netspanningsadapter onmiddellijk los van het stopcontact als een storing optreedt tijdens het gebruik van het apparaat.

I Opmerking betreffende het netsnoer

Het netsnoer is specifiek ontworpen voor deze camcorder en mag met geen enkel ander elektrisch toestel worden gebruikt.

Zelfs als de camcorder is uitgeschakeld, ontvangt het apparaat nog steeds stroom als het met de netspanningsadapter is aangesloten op een stopcontact.



WAARSCHUWING

Slik de batterij niet in. Gevaar voor chemische brandwonden. De afstandsbediening die bij dit product wordt geleverd, bevat een knoopcelbatterij. Als de knoopcelbatterij ingeslikt wordt, kan deze in slechts 2 uur ernstige inwendige brandwonden veroorzaken en tot de dood leiden. Houd nieuwe en gebruikte batterijen uit de buurt van kinderen. Als het batterijcompartiment niet goed sluit, dient u het product niet langer te gebruiken en uit de buurt van kinderen te houden. Als u denkt dat batterijen zijn ingeslikt of in een lichaamsdeel zijn gestopt, dient u direct een arts te raadplegen.

Zeer hoge geluidsdruk van oortelefoons en hoofdtelefoons kan gehoorbeschadiging veroorzaken.

VOOR KLANTEN IN EUROPA



Hierbij verklaart Sony Corporation dat dit apparaat in overeenstemming is met de essentiële eisen en de andere relevante bepalingen van richtlijn 1999/5/EG. Nadere informatie kunt u vinden op:
<http://www.compliance.sony.de/>

I Kennisgeving voor klanten in de landen waar EU-richtlijnen van toepassing zijn

Producent: Sony Corporation, 1-7-1 Konan Minato-ku Tokyo, 108-0075 Japan
Voor EU-product conformiteit: Sony Deutschland GmbH, Hedelfinger Strasse 61, 70327 Stuttgart, Duitsland

I Kennisgeving

Als de gegevensoverdracht halverwege wordt onderbroken (mislukt) door statische elektriciteit of elektromagnetische storing, moet u de toepassing opnieuw starten of de verbindingkabel (USB, enzovoort) loskoppelen en opnieuw aansluiten.

Dit product is getest en voldoet aan de beperkingen die zijn uiteengezet in de EMC-regels voor het gebruik van een verbindingkabel van minder dan 3 meter.

De elektromagnetische velden bij de specifieke frequenties kunnen het beeld en het geluid van dit apparaat beïnvloeden.

I Verwijdering van oude batterijen, elektrische en elektronische apparaten (van toepassing in de Europese Unie en andere Europese landen met afzonderlijke inzamelingsystemen)



Dit symbool op het product, de batterij of op de verpakking wijst erop dat het product en de batterij, niet als huishoudelijk afval

behandeld mag worden. Op sommige batterijen kan dit symbool gebruikt worden in combinatie met een chemisch

symbool. Het chemisch symbool voor kwik (Hg) of lood (Pb) wordt toegevoegd wanneer de batterij meer dan 0,0005 % kwik of 0,004 % lood bevat.

Door deze producten en batterijen op juiste wijze af te voeren, vermijdt u mogelijke negatieve gevolgen voor mens en milieu die zouden kunnen veroorzaakt worden in geval van verkeerde afvalbehandeling. Het recycleren van materialen draagt bij tot het behoud van natuurlijke bronnen.

In het geval dat de producten om redenen van veiligheid, prestaties dan wel in verband met data-integriteit een permanente verbinding met een ingebouwde batterij vereisen, mag deze batterij enkel door gekwalificeerd servicepersoneel vervangen worden. Om ervoor te zorgen dat de batterij, het elektrisch en het elektronische apparaat op een juiste wijze zal worden behandeld, dienen deze producten aan het eind van zijn levenscyclus overhandigd te worden aan het desbetreffende inzamelingspunt voor de recyclage van elektrisch en elektronisch materiaal.

Voor alle andere batterijen verwijzen we u naar het hoofdstuk over hoe de batterij veilig uit het product te verwijderen. Overhandig de batterij aan het desbetreffende inzamelingspunt voor de recyclage van batterijen.

Voor meer details in verband met het recycleren van dit product of batterij, kan u contact opnemen met de gemeentelijke instanties, de organisatie belast met de verwijdering van huishoudelijk afval of de winkel waar u het product of batterij hebt gekocht.

Meer informatie over de camcorder (Help-gids)

De Help-gids is een online handleiding. Raadpleeg deze voor uitgebreide instructies over de vele functies van de camcorder.

1 Ga naar de ondersteuningspagina van Sony.

<http://www.sony.net/SonyInfo/Support/>



2 Selecteer uw land of regio.

3 Zoek op de ondersteuningspagina naar de modelnaam van uw camcorder.

- Controleer de modelnaam op de onderkant van uw camcorder.
-
- In deze handleiding wordt een aantal modellen behandeld. Welke modellen verkrijgbaar zijn, verschilt per land/regio.

Inhoud

Lees dit eerst	2
Meer informatie over de camcorder (Help-gids)	5
Het opnameformaat van films selecteren	6
Aan de slag	8
Bijgeleverde onderdelen	8
De accu opladen	9
De camcorder inschakelen	12
Een geheugenkaart plaatsen	13
Opnemen/afspelen	15
Opnemen	15
De handmatige instellingsfuncties gebruiken	19
Afspelen	22
Beelden weergeven op een TV	25
Beelden opslaan	28
Gebruik van PlayMemories Home	28
Een extern medium aansluiten	29
Gebruik van de Wi-Fi-functie	31
Uw camcorder aanpassen	36
Gebruik van de menu's	36
Overige	39
Voorzorgsmaatregelen	39
Specificaties	41
Onderdelen en bedienings-elementen	45
Index	49



Het opnameformaat van films selecteren

Deze camcorder is geschikt voor het XAVC S-formaat.

| Wat is XAVC S?

XAVC S is een formaat voor films met hoge resoluties, bijvoorbeeld 4K, die sterk kunnen worden gecomprimeerd met MPEG-4 AVC/H.264, en worden opgenomen in de MP4-bestandsindeling. Zo wordt een hoge beeldkwaliteit verkregen terwijl de omvang van de gegevens beperkt blijft tot een bepaald niveau.

Beschikbare opnameformaten en hun kenmerken

FDR-AX100/AX100E			
HDR-CX900/CX900E			
	XAVC S 4K	XAVC S HD	AVCHD
Pixels	 3 840 × 2 160	 1 920 × 1 080	 1 920 × 1 080
Bitsnelheid	60 Mbps	50 Mbps	Max. 28 Mbps
Kenmerken	Neemt beelden op in 4K. Opnemen in dit formaat wordt aanbevolen, zelfs als u niet beschikt over een 4K-TV, omdat u dan in de toekomst kunt genieten van de voordelen van 4K.	De informatiedichtheid is groter, vergeleken met AVCHD, zodat helderder opnamen kunnen worden gemaakt.	Compatibiliteit met opnameapparaten anders dan computers is goed.

- De bitsnelheid geeft de hoeveelheid gegevens weer die in een bepaalde periode wordt opgenomen.

Opnameformaat en de beschikbare opnamefunctie

Opnameformaat	XAVC S 4K	XAVC S HD	AVCHD
Opnamefunctie	Film	Film HogesnelheidsOPN.	Film Vloeinde Ingz.OPN Golfopname

- U kunt het opnameformaat wijzigen door **[MENU]** → [Beeldkwal./Formaat] → **[** Bestandsindeling] te selecteren.

Opslagmethode

Opnameformaat	Opslagmethode	Beeldkwaliteit opgeslagen bij	Pagina
XAVC S 4K (FDR-AX100/AX100E)	Computer met de software PlayMemories Home™	XAVC S 4K	28
XAVC S HD		XAVC S HD	28
AVCHD	Computer met de software PlayMemories Home	AVCHD	28
	Extern medium	AVCHD	29

- Ga naar de volgende website voor de nieuwste informatie over opslagomgeving.
<http://www.sony.net/>
- U kunt beelden opslaan als u een recorder met een AV-kabel aansluit (afzonderlijk verkrijgbaar). Films worden gekopieerd in standaardbeeldkwaliteit.

I Beelden overbrengen naar een smartphone

U kunt MP4-beelden overbrengen naar een smartphone die is aangesloten op de camcorder via Wi-Fi (pagina 31). Het MP4-formaat is een goed formaat voor het uploaden naar internet. Als [Dubbele video-OPN] is ingesteld op [Aan], neemt de camcorder film op in XAVC S 4K-formaat (FDR-AX100/AX100E), XAVC S HD-formaat of AVCHD-formaat terwijl tegelijkertijd film worden opgenomen in MP4-formaat.

Bijgeleverde onderdelen

De cijfers tussen () staan voor het bijgeleverde aantal.

Alle modellen

- Camcorder (1)
- Netspanningsadapter (1)

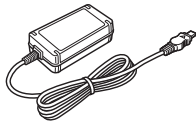

- Netsnoer (1)

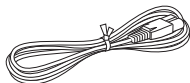

- Kabel voor ondersteuning van de USB-aansluiting (1)

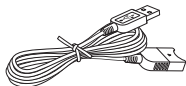

De kabel voor ondersteuning van de USB-aansluiting is alleen bedoeld voor gebruik met deze camcorder. Gebruik deze kabel wanneer de ingebouwde USB-kabel van de camcorder te kort is.

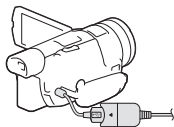

- HDMI-kabel (1)

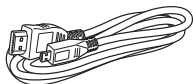

- Lenskap

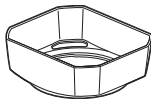

Zie pagina 46 voor informatie over het bevestigen van de lenskap op de camcorder.

- Draadloze afstandsbediening (1)



- Lensdop (bevestigd aan de camcorder) (1)

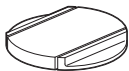

- "Bedieningshandleiding" (Deze handleiding) (1)

Alleen FDR-AX100/AX100E

- Oplaadbare accu NP-FV70 (1)



Alleen HDR-CX900/CX900E

- Oplaadbare accu NP-FV50 (1)

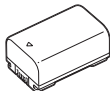

De accu opladen

- 1 Schakel uw camcorder uit door het LCD-scherm te sluiten, trek de beeldzoeker in en bevestig de accu.

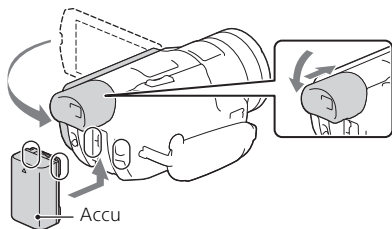

- 2 Sluit de netspanningsadapter en het netsnoer aan op uw camcorder en het stopcontact.

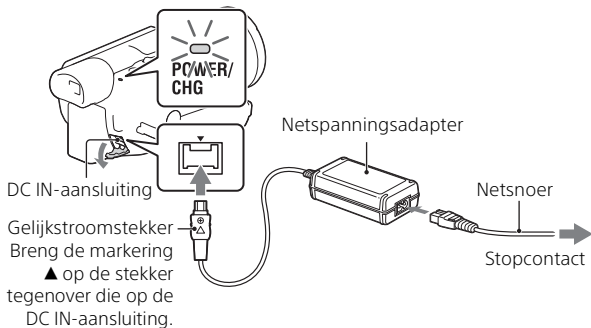

- Het POWER/CHG (opladen)-lampje gaat oranje branden.
- Het POWER/CHG (opladen)-lampje gaat uit wanneer de accu volledig opgeladen is. Ontkoppel de netspanningsadapter van de DC IN-aansluiting van uw camcorder.

De accu opladen met de computer

Schakel de camcorder uit en sluit de camcorder met de ingebouwde USB-kabel op een ingeschakelde computer aan.

Geschatte tijd voor opladen van de bijgeleverde accu (minuten)

Model	Accu	Netspanningsadapter (bijgeleverd)	Computer
FDR-AX100/ AX100E	NP-FV70	205	555
HDR-CX900/ CX900E	NP-FV50	140	305

- De oplaadtijden worden gemeten bij het volledig opladen van een lege accu bij een kamertemperatuur van 25 °C.
- De laadtijden zijn gemeten zonder gebruik te maken van de kabel voor ondersteuning van de USB-aansluiting.

Geschatte tijd voor opnemen en afspelen met de bijgeleverde accu (minuten)

Model	Accu	Opnameduur		Afspeelduur
		Continu	Gemiddeld	
FDR-AX100/ AX100E	NP-FV70	135	65	180
HDR-CX900/ CX900E	NP-FV50	105	50	135

- De opname- en afspeeltijden worden gemeten wanneer u de camcorder gebruikt bij 25 °C.
- De opnametijden worden gemeten bij het opnemen van films met de standaardinstellingen ([Bestandsindeling]: [XAVC S 4K] (FDR-AX100/AX100E), [Bestandsindeling]: [AVCHD] (HDR-CX900/CX900E)).
- Bij normale opnameduur wordt de tijd weergegeven wanneer u de opname herhaaldelijk start en stopt, de [Opnamefunctie] overschakelt en in- en uitzoomt.
- De opnametijd laat de tijd zien waarin wordt opgenomen met geopend LCD-scherm.

Gebruik van de camcorder via het stopcontact

Sluit de camcorder op dezelfde manier op het stopcontact aan als beschreven onder "De accu opladen".

| De accu verwijderen

Schakel de camcorder uit. Verschuif de BATT (accu)-ontgrendelingsknop (①) en verwijder de accu (②).

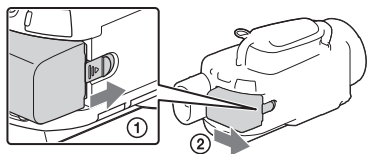

| De accu opladen in het buitenland

U kunt de accu met de bij de camcorder geleverde netspanningsadapter opladen in alle landen/regio's met een netspanning van 100 V - 240 V wisselstroom, 50 Hz/60 Hz.

- Gebruik geen elektronische transformator.

De camcorder inschakelen

- 1 Open het LCD-scherm van de camcorder en schakel de camcorder in.

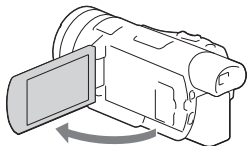

- U kunt de camcorder ook inschakelen door de beeldzoeker naar buiten te trekken.

- 2 Selecteer op basis van de instructies op het LCD-scherm de taal, de regio, de Zomertijd, de datumindeling en de datum en tijd.

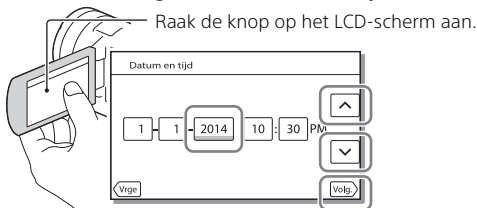

- Raak [Volg.] aan om naar de volgende pagina te gaan.

-
- Sluit het LCD-scherm om de camcorder uit te schakelen. Schuif de eventueel uitgeschoven beeldzoeker in.
 - Selecteer **MENU** → [Setup] → [🕒 Klokinstellingen] → [Datum/tijd instellen] om de datum en tijd opnieuw in te stellen.
 - Selecteer **MENU** → [Setup] → [🔧 Algemene instelling.] → [Pieptoon] → [Uit] om het bedieningsgeluid uit te schakelen.

Een geheugenkaart plaatsen

- 1 Open het klepje en schuif de geheugenkaart naar binnen totdat deze vastklikt.

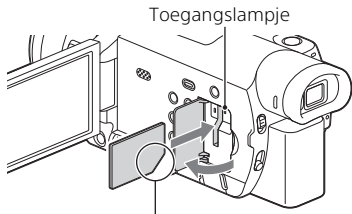

Plaats de kaart met de afgeschuinde hoek in de op de afbeelding weergegeven richting.

- Het [Vorbereiden beelddatabasebestand. Een moment geduld a.u.b.]-scherm verschijnt wanneer u een nieuwe geheugenkaart plaatst. Wacht tot het scherm verdwijnt.
- Als u de geheugenkaart wilt uitwerpen, opent u het klepje en drukt u de geheugenkaart één keer licht naar binnen.

Soorten geheugenkaarten die u met uw camcorder kunt gebruiken

Films opnemen in XAVC S-formaat.

	SD-snelheidsklasse	Capaciteit (werking gegarandeerd)
SDXC-geheugenkaart	Klasse 10 of sneller	Tot 64 GB

Films opnemen in andere formaten dan XAVC S

	SD-snelheidsklasse	Capaciteit (werking gegarandeerd)
SD-geheugenkaart/SDHC-geheugenkaart/SDXC-geheugenkaart	Klasse 4 of sneller	Tot 64 GB
Memory Stick PRO Duo™ (Mark2)/Memory Stick PRO-HG Duo™	–	Tot 32 GB
Memory Stick XC-HG Duo™		Tot 64 GB

| Opnamemedia formatteren

- Als u de geheugenkaart formateert met uw camcorder voor u hem gaat gebruiken, werkt hij stabiel.
- Selecteer **MENU** → [Setup] → [ Media-instellingen] → [Formatteren] → gewenst opnamemedium → **OK** om de geheugenkaart te formatteren.
- Bij het formatteren van een geheugenkaart worden alle gegevens erop gewist en kunnen die niet meer worden teruggehaald. Sla belangrijke gegevens op een PC enzovoort op.

Opmerkingen

- Films opgenomen op Memory Stick XC-HG Duo of SDXC-geheugenkaarten kunnen niet worden geïmporteerd naar of afgespeeld op computers of AV-apparatuur die het exFAT*-bestandssysteem niet ondersteunen door de camcorder met behulp van de USB-kabel aan te sluiten op die apparatuur. Controleer vooraf of de aangesloten apparatuur het exFAT-systeem ondersteunt. Formateer niet wanneer het formatterscherm verschijnt terwijl apparatuur is aangesloten die het exFAT-systeem niet ondersteunt. Alle opgenomen gegevens gaan dan immers verloren.
- * Het exFAT-systeem is een bestandssysteem voor Memory Stick XC-HG Duo- en SDXC-geheugenkaarten.

Opnemen

Filmen

- 1 Open het LCD-scherm en druk op START/STOP om te beginnen met filmen.

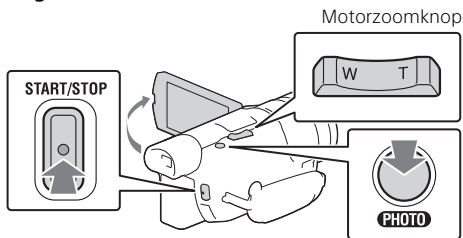

- Druk nogmaals op START/STOP om te stoppen met filmen.
- Items op het LCD-scherm verdwijnen als u de camcorder enkele seconden niet bedient. Als u de items weer wilt weergeven, raakt u het LCD-scherm ergens aan, behalve op de knoppen.

Opmerkingen

- De zoomsnelheid neemt iets af tijdens het opnemen van films.
- Bij het opnemen van films in XAVC S 4K-formaat bij een frame rate van [30p]/[25p] worden videosignalen niet uitgevoerd naar externe media.

| Simultaan MP4-films opnemen (Dubbele video-OPN)

Als [Dubbele video-OPN] is ingesteld op [Aan], neemt de camcorder film op in MP4-formaat terwijl tegelijkertijd film worden opgenomen in XAVC S 4K-formaat (FDR-AX100/AX100E), XAVC S HD-formaat of AVCHD-formaat.

Selecteer **MENU** → [Beeldkwal./Formaat] → [Dubbele video-OPN] → gewenste instelling.

- Het MP4-formaat is handig voor het afspelen van uw films op een smartphone, voor het uploaden van films naar een netwerk of voor het uploaden van films naar internet.

Opmerkingen

- Als [Dubbele video-OPN] is ingesteld op [Aan], kunt u geen foto's maken tijdens het opnemen van films door op de knop PHOTO te drukken.

| Foto's maken tijdens het opnemen van film (Dubbelopname)

Als [Dubbele video-OPN] is ingesteld op [Uit], kunt u foto's maken tijdens het opnemen van films door op de knop PHOTO te drukken.

Opmerkingen

- Mogelijk kunt u geen foto's maken, afhankelijk van de instelling bij [Opnamefunctie] en [Framerate].

| Beeld vergroten om scherp te stellen (Focusvergroting)

Druk op FOCUS MAGNIFIER (pagina 46) om het beeld vanuit het middelpunt van het LCD-scherm uit te vergroten, zodat u de scherpstelling kunt controleren.

- Een ▲ wordt weergegeven aan weerszijden van het uitvergrote deel. Raak een van beide ▲ aan om het beeld te verschuiven.
- Als u het midden van het vergrote beeld aanraakt, wisselt de vergrotingsfactor als volgt
Films: tussen 2X en 4X
Foto's: tussen 6,3X en 12,6X

Opmerkingen



- Ook al is het beeld dat wordt weergegeven op de camcorder uitvergroet, het opgenomen beeld is niet uitvergroet.

| De stem onderdrukken van de persoon die de film opneemt (Mijn stemonderdruk.)

Druk op  (Mijn stemonderdruk.) (pagina 47). De stem van de persoon die de film opneemt wordt onderdrukt.

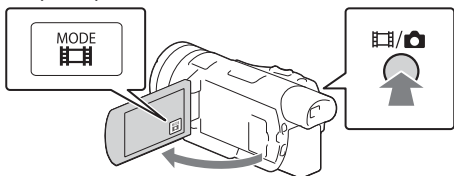
- 1 Open het LCD-scherm en selecteer [MODE] →  (Foto).



- U kunt ook schakelen tussen  (Film) en  (Foto) door op de  (Opnamefunctie)-knop te drukken.

- 2 Druk licht op PHOTO om scherp te stellen en druk de knop dan volledig in.

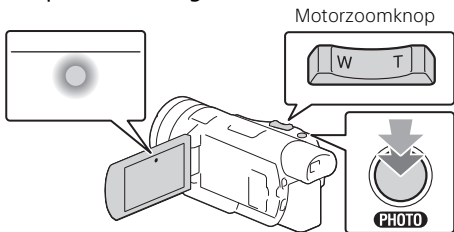

- Wanneer goed is scherpgesteld, verschijnt de aanduiding van de AE/AF-vergrendeling op het LCD-scherm.

| Geschatte beschikbare opnametijd

Model	Filmformaat	Geheugenkaart (64 GB)
FDR-AX100/AX100E	XAVC S 4K	2 u 10 min
HDR-CX900/CX900E	AVCHD HQ	14 u 25 min

- Bij gebruik van een geheugenkaart van Sony.
- Bij opnamen met standaardinstellingen.
FDR-AX100/AX100E:
[Bestandsindeling]: [XAVC S 4K], [Audiostand]: [2ch stereo], [Dubbele video-OPN]: [Uit]
HDR-CX900/CX900E:
[Bestandsindeling]: [AVCHD], [Audiostand]: [5.1ch Surround],
[Dubbele video-OPN]: [Uit]
- De daadwerkelijke opnametijd of het aantal foto's dat daadwerkelijk kan worden gemaakt, wordt tijdens het opnemen weergegeven op het LCD-scherm.

De handmatige instellingsfuncties gebruiken

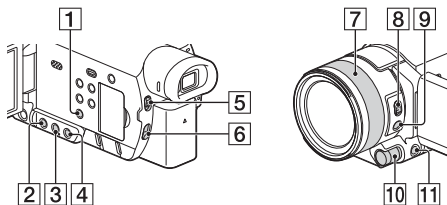

Diafragma, gain (ISO) of sluitertijd instellen

- 1 Druk op PROGRAM AE **1** om de automatische instellingsstand te kiezen voor diafragma, gain (ISO), sluitertijd en belichting.
- 2 Druk op IRIS **2**, GAIN/ISO **3** of SHUTTER SPEED **4** om handmatige instelling te kiezen voor het desbetreffende item.
 - **A** naast de desbetreffende instellingswaarde wordt niet meer weergegeven en de waarde wordt geselecteerd.



- 3 Draai aan de keuzeknop MANUAL **10** om het item handmatig in te stellen.
 - U kunt de keuzeknop MANUAL **10** gebruiken als de waarden zijn geselecteerd.

Terugkeren naar de stand voor automatische instelling

Druk opnieuw op PROGRAM AE **1**.

- **A** wordt weergegeven naast het desbetreffende item en de instellingswaarde is niet langer geselecteerd.

De belichting instellen

Als [Belichting] is toegewezen aan de keuzeknop MANUAL **10**, kunt u de belichting als volgt instellen.

- 1 Druk op MANUAL **11** om over te schakelen op de stand voor handmatige bediening.

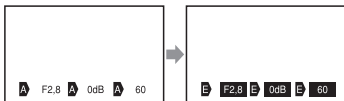

- 2 Draai aan de keuzeknop MANUAL **10** om de belichting in te stellen.

- De instellingswaarden voor diafragma, sluitertijd en gain (ISO) wijzigen als u aan de keuzeknop draait.
- U kunt de keuzeknop MANUAL **10** gebruiken als de waarden zijn geselecteerd.

Terugkeren naar de stand voor automatische instelling

Druk opnieuw op MANUAL **11**.

- **A** wordt weergegeven naast de waarden en de instellingswaarden zijn niet langer geselecteerd.

Een menu-item toewijzen aan de keuzeknop MANUAL

- 1 Houd MANUAL **11** enkele seconden ingedrukt.

- De menu-items die u kunt selecteren met de keuzeknop MANUAL **10** worden weergegeven op het scherm [Regelaarinstellingen].

- 2 Draai de keuzeknop MANUAL **10** om het item dat u wilt toewijzen te selecteren en druk op MANUAL **11**.

Handmatig instellen met de keuzeknop MANUAL

- ① Druk op MANUAL **11** om over te schakelen op de stand voor handmatige bediening.
- ② Draai aan de keuzeknop MANUAL **10** om de instelling op te geven.

NL • Druk opnieuw op MANUAL **11** om terug te keren naar de stand voor automatische instelling.

De lichtintensiteit (ND-filter) instellen

U kunt een heldere opname maken van een onderwerp als u het ND-filter gebruikt wanneer de opnameomgeving te licht is.

- 1** Zet de ND FILTER-schakelaar **[5]** in de stand **MANUAL** en selecteer vervolgens de juiste ND FILTER-stand **[6]**.
OFF: De ND-filterfunctie uitschakelen.
1: De lichtintensiteit reduceren tot 1/4.
2: De lichtintensiteit reduceren tot 1/16.
3: De lichtintensiteit reduceren tot 1/64.

Opmerkingen

- Als u de instelling voor het ND-filter wijzigt tijdens het opnemen, kunnen beeld en geluid vervormd raken.
- Selecteer OFF of 1 (1/4) van de ND FILTER-stand als de ND FILTER-schakelaar in de stand AUTO is gezet. Zet de ND FILTER-schakelaar in de stand MANUAL als u 2 (1/16) of 3 (1/64) wilt selecteren.

Scherpstellen of zoomen met de lensring

U kunt afhankelijk van de opnameomstandigheden handmatig scherpstellen.



- 1** Druk op AF/MF **[9]** om over te schakelen op de stand voor handmatig scherpstellen.
 -  wordt weergegeven in de stand voor handmatig scherpstellen.
- 2** Maak een keuze met de ZOOM/FOCUS-schakelaar **[8]** en draai de lensring **[7]**.
 - FOCUS: U kunt handmatig scherpstellen door de lensring te draaien.
 - ZOOM: U kunt zoomen door de lensring te draaien.

Afspelen

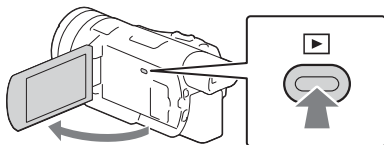
- 1 Open het LCD-scherm en ga naar de afspeelstand door op de  (Beelden weergeven)-knop op de camcorder te drukken.



- Het Gebeurtenis-weergavescherm wordt na een paar seconden weergegeven.

- 2 Selecteer  /  om de gewenste gebeurtenis naar het midden te verplaatsen en selecteer dan het in de afbeelding omcirkelde gedeelte (1).

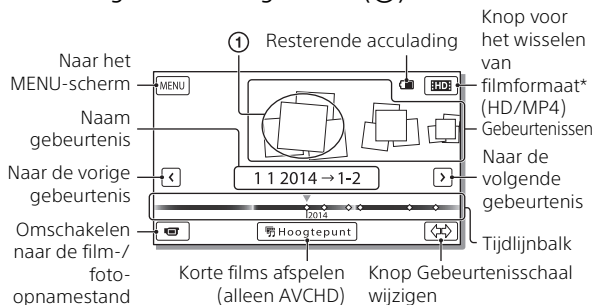

* Welk pictogram wordt weergegeven is afhankelijk van de instelling voor [Bestandsindeling].

- Selecteer **MENU** → [Beeldkwal./Formaat] → [Bestandsindeling] om de XAVC S-films of AVCHD-films te selecteren die u wilt afspelen, bewerken of kopiëren naar andere apparaten.
- U kunt films met de geselecteerde framerate alleen afspelen als het XAVC S 4K-films zijn. Selecteer de framerate die past bij de films die u wilt afspelen.

3 Selecteer het beeld.

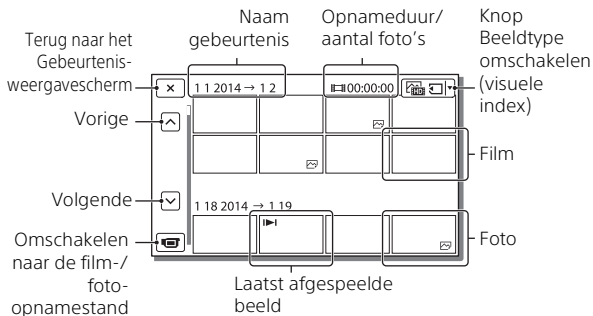

| Omschakelen tussen films en foto's (visuele index)

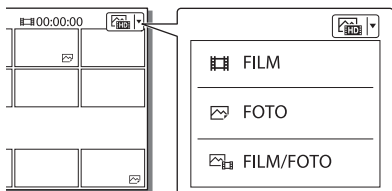

Selecteer het beeldtype van uw keuze.



| Afspeelbewerkingen

	Volume		Vorige/Volgende
	Verwijderen		Snel achteruitspoelen/ snel vooruitspoelen
	Context		Afspelen/Pauzeren
	Stoppen		Diavoorstelling afspelen/ stoppen

| Beelden verwijderen

- ① Selecteer → [Beeldkwal./Formaat] →  Bestandsindeling] → formaat van de te verwijderen beelden.
 - Welk formaat beschikbaar is, is afhankelijk van de instelling voor  Bestandsindeling].
- ② Selecteer [Bewerken/Kopiëren] → [Wissen] → [Meerdere beelden] → te verwijderen beeldtype.
- ③ Raak de beelden aan die u wilt verwijderen, zodat het teken ✓ op die beelden wordt weergegeven, en selecteer .

Beelden weergeven op een TV

Beelden afspelen



Het afspelen van beelden is mogelijk beperkt, afhankelijk van de combinatie van het filmformaat op het moment van opnemen, het type van de op het Gebeurtenis-weergavescherm af te spelen beelden, en de instellingen voor HDMI-uitvoer.

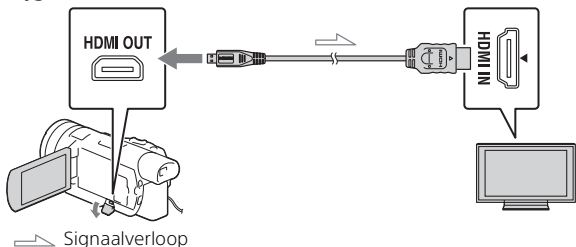

- 1 Sluit de HDMI OUT-aansluiting van de camcorder aan op de HDMI IN-aansluiting van een TV met de bijgeleverde HDMI-kabel.





Instellen van de af te spelen beelden

Filmformaat	TV	[HDMI-resolutie]	Visuele index (pagina 23)	Beeldkwaliteit afspelen
XAVC S 4K	4K-TV	[Autom.], [2160p/1080p]	FILM FOTO FILM/ FOTO	4K- beeldkwaliteit
		[1080p], [1080i], [720p]	FILM FILM/ FOTO	HD- beeldkwaliteit (HD)
			FOTO	4K- beeldkwaliteit
	HD-TV	[Autom.], [1080p], [1080i], [720p]	FILM FOTO FILM/ FOTO	HD- beeldkwaliteit (HD)

Filmformaat	TV	[HDMI-resolutie]	Visuele index (pagina 23)	Beeldkwaliteit afspelen
XAVC S HD AVCHD	4K-TV of HD-TV	[Autom.], [2160p/1080p], [1080p], [1080i], [720p]	 FILM	HD- beeldkwaliteit (HD)
			 FILM/ FOTO	4K beeldkwaliteit (bij aansluiting op een 4K-TV)

- Beelden worden afgespeeld als [HDMI-resolutie] is ingesteld op [Autom.] (standaardinstelling).
- Wijzig de instelling [HDMI-resolutie] als beelden niet juist worden afgespeeld met [Autom.]. Selecteer  → [Setup] → [ Aansluiting] → [HDMI-resolutie] → gewenste instelling.
- Als uw TV geen HDMI-aansluiting heeft, sluit u de Multi/Micro USB-aansluiting van de camcorder aan op de video/audio-ingangen van de TV met een AV-kabel (afzonderlijk verkrijgbaar).

| De camcorder aansluiten op een netwerk-TV

Sluit de camcorder aan op een toegangspunt met een beveiligingsinstelling (pagina 34). Druk op  (Beelden weergeven) op de camcorder en selecteer vervolgens  → [Bewerken/Kopiëren] → [Op TV bekijken] → af te spelen beeldtype.

- U kunt alleen AVCHD-films, MP4-films en foto's weergeven.

Bijgesneden films afspelen die zijn opgenomen in XAVC S 4K-formaat (FDR-AX100/AX100E)

1 Wijzig de HDMI-uitvoerinstelling in uitvoer van 4K-films.

Selecteer **MENU** → [Setup] → [↔ Aansluiting] → [HDMI-resolutie] → gewenste instelling.

2 Sluit de HDMI OUT-aansluiting van de camcorder aan op de HDMI IN-aansluiting van een TV met de bijgeleverde HDMI-kabel.

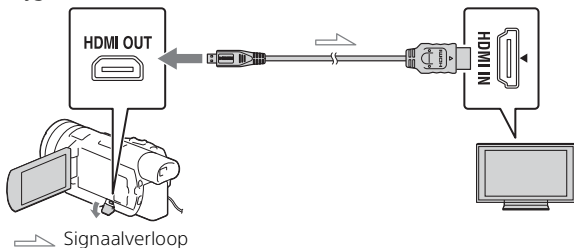

TV	[HDMI-resolutie]
4K-TV	[Autom.]*, [2160p/1080p]*, [1080p], [1080i], [720p]
HD-TV	[Autom.], [1080p], [1080i], [720p]

* Als u de functie voor weergave van bijgesneden films in- of uitschakelt, blijft het scherm gedurende enige seconden leeg.

3 Raak **⏏ ON** (bijsnijden aan) op het LCD-scherm tijdens het afspelen aan en selecteer het bij te snijden deel aan door daar aan te raken.

- Het afgespeelde beeld wordt bijgesneden in HD-beeldkwaliteit (HD).

Opmerkingen

- Bijgesneden films kunnen niet worden afgespeeld op het LCD-scherm van de camcorder.

Gebruik van PlayMemories Home

Wat u kunt doen met PlayMemories Home

Met de software PlayMemories Home kunt u films en foto's naar uw computer importeren om ze op verschillende manieren te gebruiken.

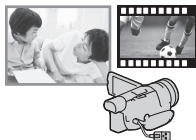

Beelden van de camcorder importeren.

Voor Windows zijn ook de volgende functies beschikbaar.



Beelden
bekijken op
Kalender



Filmdiscs
maken



Beelden
uploaden naar
netwerkservices

Geïmporteerde
beelden afspelen



Beelden delen op
PlayMemories
Online™



| PlayMemories Home downloaden

PlayMemories Home kan worden gedownload via de volgende URL.
www.sony.net/pm/

| Het computersysteem controleren

U kunt via de volgende URL controleren welke eisen de software aan de computer stelt.
www.sony.net/pcenv/



Een extern medium aansluiten

Hier wordt uitgelegd hoe u AVCHD-films en -foto's opslaat op een extern medium. Raadpleeg ook de bij het externe medium meegeleverde bedieningshandleiding.

Sla XAVC S-films op een computer op met behulp van de software PlayMemories Home (pagina 28).

Films opslaan

Apparaat	Kabel	Opgeslagen met	Media
Extern medium apparaat	VMC-UAM2 USB-adapterkabel (afzonderlijk verkrijgbaar)	HD-beeldkwaliteit (HD)	Extern medium
Recorder zonder USB-aansluiting	AV-kabel (afzonderlijk verkrijgbaar)	SD-beeldkwaliteit	DVD

Een apparaat aansluiten

| Extern medium apparaat

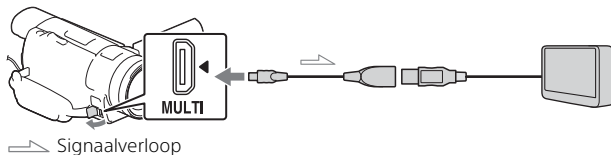

Stappen:

- 1 Bevestig de accu aan de camcorder.
- 2 Sluit de meegeleverde netspanningsadapter aan.
- 3 Sluit het externe medium aan.

| Recorder zonder USB-aansluiting

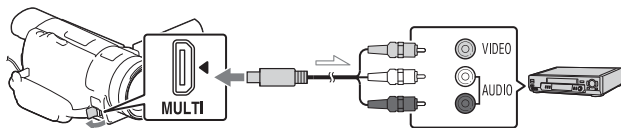

➤ Signaalverloop

Gebruik van de Wi-Fi-functie

PlayMemories Mobile™ op uw smartphone installeren

Bezoek voor de nieuwste en gedetailleerde informatie over functies van PlayMemories Mobile de volgende URL.



<http://www.sony.net/pmm/>

| Android besturingssysteem

Installeer PlayMemories Mobile uit Google Play.



- Android 4.0 of hoger is vereist om one-touchfuncties (NFC) te gebruiken.

| iOS

Installeer PlayMemories Mobile uit App Store.



- One-touchfuncties (NFC) zijn niet beschikbaar bij iOS.

Opmerkingen

- Als PlayMemories Mobile al in uw smartphone geïnstalleerd is, voert u een update uit naar de laatste versie.
- De Wi-Fi-functie die hier wordt beschreven, werkt niet gegarandeerd op alle smartphones en tablets.
- De Wi-Fi-functie van de camcorder kan niet worden gebruikt wanneer deze met een openbaar draadloos LAN is verbonden.
- Als u de one-touchfuncties (NFC) van de camcorder wilt gebruiken, hebt u een smartphone of tablet nodig die de NFC-functie ondersteunt.
- De bedieningsmethoden en weergegeven schermen voor de toepassing kunnen zonder kennisgeving worden gewijzigd door toekomstige upgrades.

MP4-films en foto's overzetten op uw smartphone

One-touchverbinding met een Android die NFC ondersteunt

- 1 Selecteer op de smartphone [Settings] en selecteer vervolgens [More...] om te controleren of [NFC] ingeschakeld is.

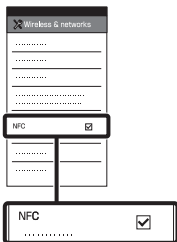

- 2 Speel op de camcorder een beeld af dat naar de smartphone verzonden moet worden.
 - U kunt alleen MP4-films en foto's overzetten.

- 3 Raak met de camcorder de smartphone aan.

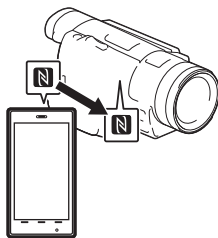

Opmerkingen

- Annuleer de slaapstand of ontgrendel het scherm op de smartphone van tevoren.
- Zorg dat **N** wordt weergegeven op het LCD-scherm van de camcorder en de smartphone.
- Blijf met de camcorder de smartphone aanraken zonder te bewegen totdat PlayMemories Mobile gestart wordt (1 tot 2 seconden).
- Als de camcorder niet met de smartphone kan worden verbonden via NFC, raadpleegt u "Verbinding zonder NFC" (pagina 32).

Verbinding zonder NFC

- 1 Druk op de **▶** (Beelden weergeven)-knop en selecteer vervolgens **MENU** → [Bewerken/Kopiëren] → [Naar smartph verznd] → [Op dit apparaat selecteren] → beeldtype.

- 2** Selecteer het beeld dat u wilt overzetten en voeg ✓ toe. Selecteer vervolgens **OK** → **OK**.
- De SSID en het wachtwoord worden weergegeven en de camcorder kan met de smartphone worden verbonden.

- 3** Verbind de camcorder met de smartphone en zet beelden over.

Android

- Start PlayMemories Mobile en selecteer de SSID van de camcorder.
- Voer het wachtwoord in dat op de camcorder wordt weergegeven (alleen de eerste keer).

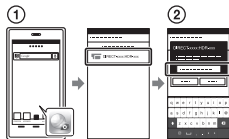

iPhone/iPad

- Selecteer [Settings] → [Wi-Fi] → de SSID die op de camcorder wordt weergegeven.
- Voer het wachtwoord in dat op de camcorder wordt weergegeven (alleen de eerste keer).
- Bevestig dat de SSID die op de camcorder wordt weergegeven, geselecteerd is.

- 4** Keer terug naar Home en start PlayMemories Mobile.

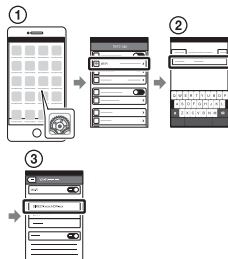

Uw smartphone als draadloze afstandsbediening gebruiken

U kunt opnemen met de camcorder door uw smartphone als draadloze afstandsbediening te gebruiken.

- Selecteer op uw camcorder **MENU** → [Camera/Microfoon] → [Opname-assistentie] → [Besturen m. smartph.].
- Ga op uw smartphone hetzelfde te werk als in stap 3 in "Verbinding zonder NFC" (pagina 32).
Wanneer u NFC gebruikt, geeft u het opnamescherm op uw camcorder weer en raakt u met **N** op de camcorder **N** op de smartphone aan.
- Bedien de camcorder op uw smartphone.

Opmerkingen

- Afhankelijk van lokale elektrische interferentie of de mogelijkheden van de smartphone, worden de beelden van live view mogelijk niet storingsvrij weergegeven.

Films en foto's op uw computer opslaan via Wi-Fi

Sluit uw computer van tevoren op een draadloos toegangspunt of draadloze breedbandrouter aan.

1 Installeer de speciale software op uw computer (alleen de eerste keer).

Windows: PlayMemories Home
www.sony.net/pm/

Mac: Wireless Auto Import
<http://www.sony.co.jp/imsoft/Mac/>

- Als de software al op uw computer geïnstalleerd is, voert u een update uit naar de laatste versie.

2 Sluit uw camcorder als volgt op een toegangspunt aan (alleen de eerste keer).

Als u niet kunt registreren, raadpleegt u de instructies van het toegangspunt of neemt u contact op met de persoon die het toegangspunt heeft ingesteld.

Als het draadloze toegangspunt een WPS-knop heeft

- ① Selecteer op uw camcorder **MENU** → [Setup] → [↔ Aansluiting] → [WPS-Push].
- ② Druk op de WPS-knop op het toegangspunt dat u wilt registreren.

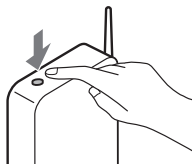

Als u de SSID en het wachtwoord van uw draadloze toegangspunt kent

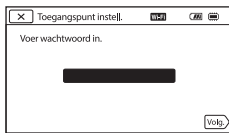

- ① Selecteer op uw camcorder **MENU** → [Setup] → [↔ Aansluiting] → [Toegangspunt instell.].
- ② Selecteer het toegangspunt dat u wilt registreren, voer het wachtwoord in en selecteer vervolgens

OK .



- 3 Als uw computer niet gestart is, schakelt u de computer in.

4 Begin met het verzenden van beelden van de camcorder naar de computer.

- ① Druk op de  (Beelden weergeven)-knop op uw camcorder.
 - ② Selecteer  → [Bewerken/Kopiëren] → [Naar computer verzenden].
 - Beelden worden automatisch overgezet naar en opgeslagen op de computer.
 - Alleen de nieuw opgenomen beelden worden overgezet. Het importeren van films en meerdere foto's kan lang duren.
-

Gebruik van de menu's

- 1 Selecteer **MENU**.



- 2 Selecteer een categorie.

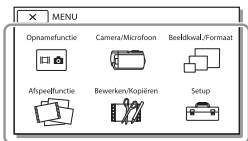

- 3 Selecteer een gewenst menu-item.

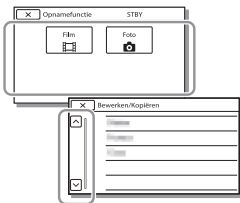

Blader omhoog of omlaag door de menu-items.

- Selecteer **X** om de menu-instelling te beëindigen of terug te keren naar het vorige menuscherm.

Menulijsten

Opnamefunctie

Film

Foto

Vloeiende Ingz.OPN.

Golfopname

Hogesnelheids- OPN.

Camera/Microfoon

Handmatige instell.

Witbalans

Spotmeter/-focus

Spotmeter

Spotfocus

Belichting

Scherpstellen

AGC-limiet

AE keuze

Low Lux

Camera-instellingen

Scènekeuze

Foto-effect

 Filmeffect

 Fader

 Zelfontsp.

 SteadyShot

 SteadyShot

Digitale zoom

Automat. tegenlicht

Regelaarinstellingen

NIGHTSHOT-lamp

Gezicht

Gezichtsherkenning

Lach-sluiters

Lach-herk. gevoelig

Flitser^{*1}

Flitser

Flitsniveau

Rode-ogenvermind.

Microfoon

Mijn stemonderdruk.

Ingeb. zoom microf.

Auto windruisreduct.

Audiostand

Audio opnameniveau

Opname-assistentie

Besturen m. smartph.

Mijn Knop

Stramienlijn

Zebra

Reliëf

Cam.geg.weerg.

Audioniv.weerg.

Beeldkwal./Formaat

 Opnamefunctie

 Framerate

Dubbele video-OPN

 Bestandsindeling

 Beeldformaat

Afspeelfunctie

Gebeurtenisweergv

 Scenario

Bewerken/Kopiëren

Naar smartph verznd

Op TV bekijken

Naar comput. verznd.

Wissen

Beveiligen

Kopiëren

Direct Kopiëren^{*2}

Setup

 Media-instellingen

Media-info

Formatteren

Bld. db. best. repar.

Bestandsnummer

 Weergave-instelling.

Gegevenscode

Volume-instellingen

Downl. muz.^{*3}

Muziek verwijder.^{*3}

 Aansluiting

WPS-Push

Toegangspunt instell.

Naam Appar. Bewerk

MAC-adres weergvn

SSID/WW terugst.

Netw.info Terugst.

Type TV

HDMI-resolutie

CTRL. VOOR HDMI

USB-aansluiting

USB-verbindinginst.

USB-voeding

USB LUN-instelling

Algemene instelling.

Pieptoon

Monitorhelderheid

Weergave-instelling

Vliegtuig-stand

Oponamelamp

Afstandsbediening

Language Setting

24p-functie^{*4}

24p-functie annuler.^{*4}

Kalibratie

Info over accu

Stroombesparing

Initialiseren

Klokinstellingen

Datum/tijd instellen

Regio instellen

^{*1} U kunt dit item instellen wanneer u een flitser (afzonderlijk verkrijgbaar) gebruikt.

^{*2} U kunt dit item instellen wanneer u een extern medium (afzonderlijk verkrijgbaar) gebruikt.

^{*3} FDR-AX100/HDR-CX900

^{*4} FDR-AX100E/HDR-CX900E

Voorzorgsmaatregelen

Netspanningsadapter

Zorg dat de accu-aansluiting geen kortsluiting maakt met metalen voorwerpen. Dit kan een storing veroorzaken.

Beelden afspelen met andere apparatuur

U kunt beelden die zijn opgenomen op uw camcorder, mogelijk niet normaal afspelen met andere apparatuur. Ook beelden opgenomen met andere apparatuur kunnen niet altijd goed worden afgespeeld met de camcorder.

Opnemen en afspelen

- Vermijd ruwe behandeling, demontage, aanpassing en schokken door op het toestel te kloppen, het te laten vallen of erop te trappen. Wees vooral voorzichtig met de lens.
- Als u de geheugenkaart formateert met uw camcorder voor u hem gaat gebruiken, werkt hij stabiel. Bij het formatteren van een geheugenkaart worden alle gegevens erop gewist en kunnen die niet meer worden teruggehaald. Sla belangrijke gegevens op een PC enzovoort op.
- Controleer de richting van de geheugenkaart. Als u de geheugenkaart verkeerd om in de gleuf probeert te duwen, kunnen de geheugenkaart, de geheugenkaartgleuf of de beeldgegevens beschadigd raken.
- Voordat u begint met opnemen, test u de opnamefunctie om te controleren of beeld en geluid zonder problemen worden opgenomen.
- Televisieprogramma's, films, videobanden en ander beeldmateriaal zijn wellicht beschermd door auteursrechten. Het opnemen van dergelijk materiaal zonder toestemming kan een inbreuk betekenen op de wetgeving inzake auteursrechten.
- De inhoud van opnames wordt niet vergoed, zelfs niet als er niet kan worden opgenomen of afgespeeld wegens een storing van de camcorder, problemen met de opnamemedia enzovoort.
- De camcorder is niet stofdicht en evenmin druppel- of waterbestendig.
- Zorg dat de camcorder niet nat wordt, bijvoorbeeld door regen of zeewater. Als de camcorder nat wordt, kunnen er storingen optreden. Soms kunnen deze storingen niet meer worden hersteld.
- Richt de camcorder nooit naar de zon of naar fel licht. Als u dit wel doet, kan dit een storing van de camcorder veroorzaken.

- Gebruik de camcorder niet in de buurt van krachtige radiogolven of straling. De camcorder kan dan mogelijk niet goed opnemen of de beelden niet goed afspelen.
- Gebruik de camcorder niet op een zandstrand of in een stoffige omgeving. Als u dit wel doet, kan dit een storing van de camcorder veroorzaken.
- Als er condensatie ontstaat als gevolg van vocht, stopt u het gebruik van de camcorder totdat het vocht verdampt is.
- Stel de camcorder niet bloot aan mechanische schokken of trillingen. Hierdoor kan de camcorder onjuist functioneren of geen beelden opnemen. Ook kunnen het opnamemedium of de opgenomen gegevens beschadigd raken.

LCD-scherm

Het LCD-scherm is vervaardigd met precisietechnologie, waardoor minstens 99,99% van de pixels voor gebruik beschikbaar is. Er kunnen echter zwarte en/of heldere stipjes (wit, rood, blauw of groen) continu op het LCD-scherm verschijnen. Deze stipjes duiden niet op fabricagefouten en hebben geen enkele invloed op de opnames.

Beeldzoeker

Als er gedurende een bepaalde tijd geen handeling is uitgevoerd, wordt het scherm van de beeldzoeker donker om te voorkomen dat het scherm van de beeldzoeker inbrandt. De weergave op het scherm van de beeldzoeker wordt hersteld als u de camcorder weer bedient.

Camcordertemperatuur

Als u de camcorder lange tijd continu gebruikt, wordt deze zeer warm. Dit duidt niet op een storing.

Bescherming tegen oververhitting

Afhankelijk van de temperatuur van de camcorder en de batterij kunt u mogelijk geen films opnemen of wordt de camcorder ter bescherming automatisch uitgeschakeld. Er wordt een bericht op het LCD-scherm weergegeven voordat de camcorder uitgeschakeld wordt of u niet langer films kunt opnemen. Laat in dit geval de camcorder uit en wacht totdat de temperatuur van de camcorder en de batterij lager zijn geworden. Als u de camcorder inschakelt zonder de camcorder en de batterij voldoende te laten afkoelen, wordt de camcorder mogelijk weer uitgeschakeld of kunt u geen films opnemen.

Draadloos LAN

We accepteren geen enkele verantwoordelijkheid voor schade als gevolg van ongeoorloofde toegang tot of ongeoorloofd gebruik van bestemmingen die op de camcorder geladen zijn als gevolg van verlies of diefstal.

Problemen oplossen

Wanneer u problemen ondervindt bij het gebruik van uw camcorder:

- Controleer uw camcorder met verwijzing naar de Help-gids (pagina 5).
- Koppel de spanningsbron los en sluit deze na ongeveer 1 minuut weer aan, en schakel de camcorder in.
- Uw camcorder initialiseren (pagina 38).
Alle instellingen, inclusief de klokinstelling, worden teruggezet op de beginwaarden.
- Neem contact op met de Sony-leverancier of een plaatselijke, door Sony erkende onderhoudsdienst.

Specificaties

Systeem

Signaalformaat:

FDR-AX100/HDR-CX900:
NTSC-kleur, EIA-normen
FDR-AX100E/HDR-CX900E:
PAL-kleur, CCIR-normen
FDR-AX100/AX100E: 4K
(UHDTV), HDTV
HDR-CX900/CX900E: HDTV

Filmopnameformaat:

XAVC S (XAVC S-formaat)
Video: MPEG-4 AVC/H.264
Audio: MPEG-4 Linear PCM
2 kanalen (48 kHz/16-bits)
AVCHD (AVCHD-formaat,
compatibel met versie 2.0)
Video: MPEG-4 AVC/H.264
Audio: Dolby Digital 2 kanalen/
5,1 kanalen
Dolby Digital 5.1 Creator^{*1}
MP4
Video: MPEG-4 AVC/H.264
Audio: MPEG-4 AAC-LC
2 kanalen

^{*1} Gefabriceerd onder licentie
van Dolby Laboratories.

Fotobestandsformaat:

DCF Ver.2.0-compatibel
Exif Ver.2.3-compatibel
MPF Baseline-compatibel

Beeldzoeker:

1,0 cm (type 0,39) OLED/Kleur
gelijk aan 1 440 000 punten

Opnamemedia (film/foto):

AVCHD, foto
Memory Stick PRO-HG Duo,
Memory Stick XC-HG Duo,
SD-kaart (klasse 4 of sneller)
XAVC S
SDXC Geheugenkaart (klasse 10
of sneller)

Beeldapparaat:

type 1,0 (13,2 mm × 8,8 mm)
Exmor R™ CMOS-sensor met
achtergrondverlichting
Opnamepixels (foto, 16:9):
Max. 20,0 megapixels
(5 968 × 3 352)^{*2}
Totaal: ca. 20,9 megapixels
Voor gebruik beschikbaar (film,
16:9)^{*3}:
ca. 14,2 megapixels
Voor gebruik beschikbaar (foto,
16:9):
ca. 14,2 megapixels
Voor gebruik beschikbaar (foto,
4:3):
ca. 10,6 megapixels

Lens:

ZEISS Vario-Sonnar T*-lens
12× (optisch)^{*3}, 4K: 18× (FDR-
AX100/AX100E) HD: 24× (Clear
Image Zoom, bij het opnemen
van film)^{*4}, 160× (digitaal)
Filterdiameter:
62 mm
F2,8 - F4,5
Brandpuntsafstand:
f= 9,3 mm - 111,6 mm
Bij conversie naar een 35 mm
fotocamera
Voor films^{*3}:
29,0 mm - 348,0 mm (16:9)
Voor foto's:
29,0 mm - 348,0 mm (16:9)

Kleurtemperatuur: [Autom.],
[1x drukken], [Binnen], [Buiten],
[Kleurtemp.]

Minimale lichtsterkte:

FDR-AX100/HDR-CX900
4K: 6 lx (lux) (FDR-AX100), HD:
3 lx (lux) (in standaardinstelling,
sluittijd 1/60 seconde)

4K: 3 lx (lux) (FDR-AX100), HD:
1,7 lx (lux) ([Low Lux] is
ingesteld op [Aan], sluitertijd
1/30 seconde)
NightShot: 0 lx (lux) (sluittijd
1/60 seconde)

FDR-AX100E/HDR-CX900E
4K: 6 lx (lux) (FDR-AX100E), HD:
3 lx (lux) (in standaardinstelling,
sluittijd 1/50 seconde)
4K: 3 lx (lux) (FDR-AX100E), HD:
1,7 lx (lux) ([Low Lux] is
ingesteld op [Aan], sluitertijd
1/25 seconde)
NightShot: 0 lx (lux) (sluittijd
1/50 seconde)

^{*2} Het unieke
beeldverwerkingssysteem
van BIONZ-X van Sony zorgt
voor een resolutie van
stilstaande beelden gelijk
aan de beschreven
afmetingen.

^{*3} [SteadyShot] is ingesteld
op [Standaard] of [Uit].

^{*4} [SteadyShot] is ingesteld
op [Actief].

Ingangen/uitgangen

HDMI OUT-aansluiting:

HDMI microstekker

MIC-ingang: Stereoministekker
(ϕ 3,5 mm)

Hoofdtelefoonaansluiting:
Stereoministekker (ϕ 3,5 mm)

USB-aansluiting: Type A
(ingebouwde USB)

Multi/Micro USB-aansluiting*

* Ondersteunt Micro USB-
compatibele apparaten.
USB-aansluiting is alleen als
uitgang bedoeld
(FDR-AX100E/HDR-CX900E).

LCD-scherm

Beeld: 8,8 cm (type 3,5,
beeldverhouding 16:9)
Totale aantal pixels: 921 600
(1 920 × 480)

Draadloos LAN

Ondersteunde norm:
IEEE 802.11 b/g/n
Frequentie: 2,4 GHz
Ondersteunde
beveiligingsprotocollen: WEP/
WPA-PSK/WPA2-PSK
Configuratiemethode: WPS (Wi-Fi
Protected Setup)/handmatig
Toegangsmethode:
infrastructuurmodus
NFC: compatibel met NFC Forum
Type 3 Tag

Algemeen

Voeding:
6,8 V/7,2 V gelijkstroom (accu),
8,4 V gelijkstroom
(netspanningsadapter)
USB opladen: 5 V gelijkstroom
1 500 mA
Gemiddeld stroomverbruik:
FDR-AX100/AX100E
Tijdens camera-opname met
de beeldzoeker bij normale
helderheid: 4K: 5,3 W, HD:
3,8 W*
Tijdens camera-opname met
het LCD-scherm bij normale
helderheid: 4K: 5,6 W, HD:
4,0 W*

HDR-CX900/CX900E
Tijdens camera-opname met
de beeldzoeker bij normale
helderheid: HD: 3,2 W*

Tijdens camera-opname met
het LCD-scherm bij normale
helderheid: HD: 3,5 W*
* in de AVCHD HQ-modus
Werkings temperatuur: 0 °C tot
40 °C

Opslagtemperatuur: -20 °C tot
+60 °C

Afmetingen (ca.):

81 mm × 83,5 mm × 196,5 mm
(b/h/d) inclusief de
uitstekende onderdelen
90 mm × 83,5 mm × 223,5 mm
(b/h/d) inclusief de
uitstekende onderdelen, met
de bijgeleverde oplaadbare
accu en lenskap bevestigd

Gewicht (ca.):

FDR-AX100/AX100E:
790 g alleen hoofdapparaat
915 g inclusief de bijgeleverde
oplaadbare accu NP-FV70 en
lenskap
HDR-CX900/CX900E:
790 g alleen hoofdapparaat
870 g inclusief de bijgeleverde
oplaadbare accu NP-FV50 en
lenskap

| Netspanningsadapter AC-L200D

Voeding: 100 V - 240 V
wisselstroom, 50 Hz/60 Hz
Stroomverbruik: 0,35 A - 0,18 A
Vermogensverbruik: 18 W
Uitgangsspanning: 8,4 V
gelijkstroom*
Werkings temperatuur: 0 °C tot
40 °C
Opslagtemperatuur: -20 °C tot
+60 °C
Afmetingen (ca.):
48 mm × 29 mm × 81 mm

* Zie het label op de netspanningsadapter voor overige specificaties.

Oplaadbare accu NP-FV70 (FDR-AX100/ AX100E)

Maximale uitgangsspanning: 8,4 V
gelijkstroom
Uitgangsspanning: 6,8 V
gelijkstroom
Maximale laadspanning: 8,4 V
gelijkstroom
Maximale laadstroom: 3,0 A
Capaciteit
Gemiddeld: 14,0 Wh (2 060 mAh)
Minimum: 13,3 Wh (1 960 mAh)
Type: Li-ion

Oplaadbare accu NP-FV50 (HDR-CX900/ CX900E)

Maximale uitgangsspanning: 8,4 V
gelijkstroom
Uitgangsspanning: 6,8 V
gelijkstroom
Maximale laadspanning: 8,4 V
gelijkstroom
Maximale laadstroom: 2,1 A
Capaciteit
Gemiddeld: 7,0 Wh
(1 030 mAh)
Minimum: 6,6 Wh (980 mAh)
Type: Li-ion

Ontwerp en specificaties van uw camcorder en accessoires kunnen zonder voorafgaande kennisgeving worden gewijzigd.

Handelsmerken

- AVCHD, AVCHD Progressive, het AVCHD-logo en het AVCHD Progressive-logo zijn handelsmerken van Panasonic Corporation en Sony Corporation.
- Memory Stick en  zijn handelsmerken of gedeponeerde handelsmerken van Sony Corporation.
- Blu-ray Disc™ en Blu-ray™ zijn handelsmerken van de Blu-ray Disc Association.
- Dolby en het double-D-symbool zijn handelsmerken van Dolby Laboratories.
- De termen HDMI en HDMI High-Definition Multimedia Interface en het HDMI-logo zijn handelsmerken of gedeponeerde handelsmerken van HDMI Licensing LLC in de Verenigde Staten en andere landen.
- Windows is een gedeponeerd handelsmerk of een handelsmerk van Microsoft Corporation in de Verenigde Staten en/of andere landen.
- Mac is een gedeponeerd handelsmerk van Apple Inc. in de Verenigde Staten en/of andere landen.
- Intel, Pentium en Intel Core zijn handelsmerken van Intel Corporation in de Verenigde Staten en/of andere landen.
- Het SDXC-logo is een handelsmerk van SD-3C, LLC.
- Android en Google Play zijn handelsmerken van Google Inc.
- iOS is een gedeponeerd handelsmerk van Cisco Systems, Inc.

- Wi-Fi, het Wi-Fi-logo en Wi-Fi PROTECTED SET-UP zijn gedeponeerde handelsmerken van de Wi-Fi Alliance.
- De N-markering is een handelsmerk of gedeponeerd handelsmerk van NFC Forum, Inc. in de Verenigde Staten en in andere landen.
- Facebook en het "f"-logo zijn handelsmerken of gedeponeerde handelsmerken van Facebook, Inc.
- YouTube en het YouTube-logo zijn handelsmerken of gedeponeerde handelsmerken van Google Inc.
- iPhone en iPad zijn handelsmerken van Apple Inc., gedeponeerd in de Verenigde Staten en andere landen.

Alle andere productnamen die hierin worden vermeld, kunnen de handelsmerken of gedeponeerde handelsmerken zijn van hun respectieve bedrijven. Bovendien zijn TM en [®] niet elke keer vermeld in deze handleiding.

Onderdelen en bedienings-elementen

De cijfers tussen () zijn pagina's waarnaar wordt verwezen.

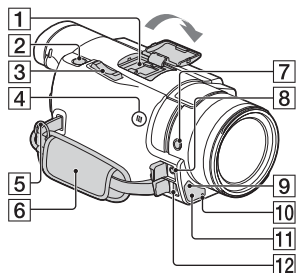

1 Multi-interfaceschoen

ni Multi Interface Shoe

Ga voor meer informatie over compatibele accessoires voor de multi-interfaceschoen naar de Sony-website in uw regio of raadpleeg uw Sony-leverancier of een plaatselijke, door Sony erkende onderhoudsdienst.

Een goede werking met accessoires van andere fabrikanten is niet gegarandeerd.

Als u een schoenadapter (afzonderlijk verkrijgbaar) gebruikt, kunt u ook accessoires gebruiken die compatibel zijn met een Active Interface Shoe.

- 2 PHOTO-knop (17)
- 3 Motorzoomknop (15, 17)
- 4 N-markering (32)
NFC: Near Field
Communication
- 5 Lus voor schouderriem

- 6** Handgriepband
- 7** FOCUS MAGNIFIER-knop
- 8**  (microfoon)-aansluiting (PLUG IN POWER)
- 9** Afstandsbedieningssensor
- 10** Camera-opnamelampje
- 11** NIGHT SHOT-lampje
- 12** Multi/Micro USB-aansluiting
Ondersteunt Micro USB-compatibele apparaten. Als u een adapterkabel (afzonderlijk verkrijgbaar) gebruikt, kunt u ook accessoires gebruiken via een A/V R-aansluiting.

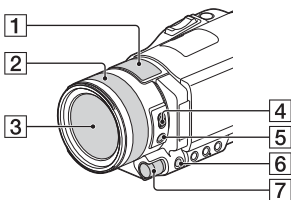

- 1** Ingebouwde microfoon
- 2** Lensring
- 3** Lens (ZEISS-lens)
- 4** ZOOM/FOCUS-schakelaar
- 5** AF/MF-knop
- 6** MANUAL-knop
- 7** Keuzeknop MANUAL
Handmatige functies kunnen aan de knop en de keuzeknop worden toegewezen.

De lenskap (bijgeleverd) bevestigen

Lijn de rode lijn op de lenskap uit met de rode stip op de lens (kapindex), schuif de lenskap in de lensfitting en draai hem met de klok mee tot hij vastklikt.

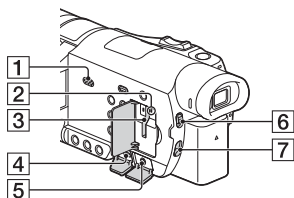
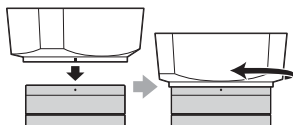

- 1** Luidspreker
- 2** Toegangslampje geheugenkaart (13)
- 3** Geheugenkaartgleuf (13)
- 4** HDMI OUT-aansluiting
- 5**  (hoofdtelefoon)-aansluiting
- 6** ND FILTER (AUTO/MANUAL)-schakelaar
- 7** ND FILTER-schakelaar

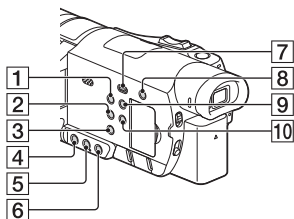

- 1** POWER-knop
- 2** WHITE BALANCE-knop
- 3** PROGRAM AE-knop
- 4** IRIS-knop
- 5** GAIN/ISO-knop
- 6** SHUTTER SPEED-knop
- 7** (Beelden weergeven)-knop (22)
- 8** (Mijn stemonderdruk.)-knop
Onderdrukt de stem van de persoon die de film opneemt.
- 9** DISPLAY-knop
- 10** NIGHT SHOT-knop

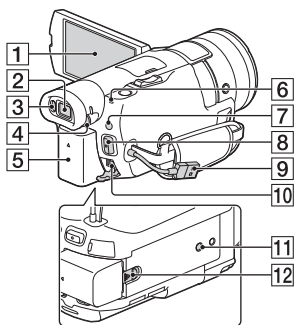

- 1** LCD-scherm/aanraakscherm

- 2** Beeldzoeker
De camcorder wordt ingeschakeld als de beeldzoeker wordt uitgetrokken.
- 3** Oogsensor
Als het LCD-scherm wordt gesloten, trekt u de beeldzoeker naar buiten en plaatst u de beeldzoeker dicht bij uw oog. U kunt het onderwerp door de beeldzoeker bekijken.
- 4** Scherpstelknop lens beeldzoeker
Draai aan de scherpstelknop lens beeldzoeker als de indicaties in de beeldzoeker onscherp zijn.
- 5** Accu (9)
- 6** POWER/CHG (opladen)-lampje (9)
- 7** / (Opnamefunctie)-knop (17)
- 8** START/STOP-knop (15)
- 9** Ingebouwde USB-kabel (9)
- 10** DC IN-aansluiting
- 11** Bevestigingsopening voor statief
- 12** BATT (accu)-ontgrendelingsknop

De handgriepband vastzetten

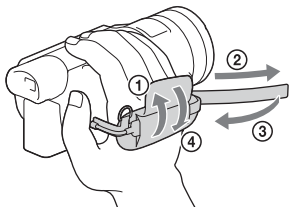

- 12 VISUAL INDEX-knop
- 13 ◀/▶/▲/▼/ENTER-knoppen

- Verwijder het isolatievel voordat u de draadloze afstandsbediening gebruikt.
Isolatievel

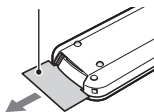

Draadloze afstandsbediening

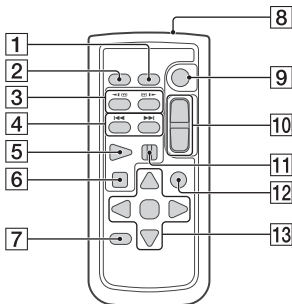

- 1 DATA CODE-knop
- 2 PHOTO-knop
- 3 SCAN/SLOW-knoppen
- 4 ◀◀/▶▶ (Vorige/Volgende)-knoppen
- 5 PLAY-knop
- 6 STOP-knop
- 7 DISPLAY-knop
- 8 Zender
- 9 START/STOP-knop
- 10 Motorzoomknoppen
- 11 PAUSE-knop

Index

A

- Aanraakscherm 17
- Accu 9
- Afspelen 22
- Android 31
- App Store 31
- AVCHD 6, 7

B

- Belichting 20
- Bewerken 22
- Bijgeleverde onderdelen 8

C

- Computer 28
- Computersysteem 28

D

- Datum en tijd 12
- De accu opladen 9
- De accu opladen met de computer 9
- Diafragma 19
- Draadloos toegangspunt 34
- Dubbele video-OPN 15

E

- Een menu-item toewijzen 20

F

- Films 15
- Formatteren 14
- Foto's 17

G

- Gain (ISO) 19
- Geheugenkaart 13
- Google play 31

H

- Handgreepband 48
- Handmatig opnemen 19

- Handmatig scherpstellen 21
- HD 29
- HDMI-kabel 25
- Help-gids 5

I

- Ingebouwde USB-kabel 9
- Inschakelen 12
- Installeren 31
- iOS 31

L

- LCD-scherm 9

M

- Memory Stick PRO Duo (Mark2) 13
- Memory Stick PRO-HG Duo 13
- Memory Stick XC-HG Duo 13
- Menu's 36
- Menulijsten 36
- Mijn stemonderdruk. 16
- MP4 32

N

- ND-filter 21
- Netspanningsadapter 9
- Netwerk 26
- NFC 32

O

- One-touchfuncties (NFC) 31
- Oplaadduur 10
- Opname-/afspeelduur 10
- Opnamemedia 14
- Opnametijd 18
- Opnemen 15

P

- Piepton 12
- PlayMemories Home 28
- PlayMemories Online 28
- Problemen oplossen 41

S

SD-geheugenkaart 13

Sluittijd 19

Smartphone 31

Software 28

Specificaties 41

Statief 47

Stopcontact 10

T

TV 25

U

USB-adapterkabel 29

V

Volledig opladen 10

Voorzorgsmaatregelen 39

W

Wi-Fi 31

Windows 28

Wissen 24

X

XAVC S 4K 6, 7

XAVC S HD 6, 7

Z

Zoom 15



Da leggere subito

Prima di far funzionare l'unità, leggere a fondo il presente manuale e conservarlo come riferimento futuro.

AVVERTENZA

Per ridurre il rischio di incendi o scosse elettriche,

1) non esporre l'apparecchio a pioggia o umidità,

2) non collocare sull'apparecchio oggetti contenenti liquidi, quali ad esempio vasi.

Non esporre le batterie a fonti di calore eccessivo, quali la luce del sole, il fuoco o simili.

AVVERTENZA

| Batteria

Se trattato in modo improprio, è possibile che il blocco batteria esploda, causi incendi o provochi bruciature causate da sostanze chimiche. Attenersi alle precauzioni riportate di seguito.

- Non smontare il prodotto.
- Non danneggiare o esporre il blocco batteria a scosse o urti eccessivi, ad esempio non schiacciarlo con un martello, non lasciarlo cadere o calpestarlo.
- Non cortocircuitare o lasciare che eventuali oggetti metallici entrino in contatto con i terminali della batteria.

- Non esporre a temperature elevate superiore a 60 °C, ad esempio alla luce solare diretta o all'interno di un'auto parcheggiata al sole.
- Non bruciare o gettare nel fuoco.
- Non utilizzare pile agli ioni di litio danneggiate o con perdite di elettrolita.
- Assicurarsi di caricare il blocco batteria con un caricabatterie originale Sony o un dispositivo in grado di caricare il blocco batteria stesso.
- Conservare il blocco batteria lontano dalla portata dei bambini.
- Non bagnare il blocco batteria.
- Sostituirlo esclusivamente con un blocco batteria dello stesso tipo o di tipo equivalente consigliato da Sony.
- Smaltire i blocchi batteria il prima possibile come descritto nelle istruzioni.

Sostituire la batteria esclusivamente con una del tipo specificato.

Diversamente, si potrebbero causare incendi o incidenti.

| Alimentatore

Non posizionare l'alimentatore CA in spazi ristretti, ad esempio tra un muro e un mobile.

Usare la presa a muro vicina quando si usa l'alimentatore CA. Scollegare immediatamente l'alimentatore CA dalla presa a muro se si verifica qualche malfunzionamento durante l'uso dell'apparecchio.

| Nota sul cavo di alimentazione

Il cavo di alimentazione è progettato specificamente per essere utilizzato solo con questa videocamera, e non va utilizzato con altri apparecchi elettrici.

Anche se disattivata, la videocamera continua a ricevere alimentazione CA (corrente domestica) fintanto che rimane collegata ad una presa di rete mediante l'alimentatore CA.



AVVISO

Non ingerire la batteria, pericolo di ustione chimica.

Il telecomando in dotazione con questo prodotto contiene una batteria a pastiglia/bottone. Se la batteria a pastiglia/bottone viene ingerita, può causare gravi ustioni interne in sole 2 ore e portare al decesso.

Tenere le batterie nuove e usate lontano dai bambini. Se il vano della batteria non si chiude saldamente, interrompere l'uso del prodotto e tenerlo lontano dai bambini.

Se si ritiene che le batterie siano state ingerite o inserite in qualsiasi parte del corpo, consultare immediatamente un medico.

È possibile che un'eccessiva pressione audio emessa dagli auricolari e dalle cuffie causi la perdita dell'udito.

PER I CLIENTI IN EUROPA



Con la presente Sony Corporation dichiara che questo apparecchio è conforme ai requisiti essenziali ed alle altre disposizioni pertinenti stabilite dalla direttiva 1999/5/CE. Per ulteriori dettagli, si prega di consultare il seguente URL:

<http://www.compliance.sony.de/>

I Avviso per i clienti residenti nei paesi che applicano le direttive UE

Produttore: Sony Corporation, 1-7-1 Konan Minato-ku Tokyo, 108-0075 Giappone

Per la conformità del prodotto in ambito UE: Sony Deutschland GmbH, Hedelfinger Strasse 61, 70327 Stuttgart, Germania

I Nota

Se l'elettricità statica o interferenze elettromagnetiche causano l'interruzione del trasferimento dei dati, che pertanto non avviene, è necessario riavviare l'applicazione oppure scollegare, quindi ricollegare il cavo di comunicazione (USB e così via).

Questo prodotto è stato testato ed è risultato conforme ai limiti stabiliti nella regolazione EMC relativa all'uso dei cavi di collegamento di lunghezza inferiore a 3 metri.

Il campo elettromagnetico alle frequenze specifiche può influenzare l'immagine e il suono di questa unità.

I Smaltimento delle batterie (pile e accumulatori) esauste e delle apparecchiature elettriche ed elettroniche a fine vita (applicabile in tutti i Paesi dell'Unione Europea e negli altri Paesi europei con sistema di raccolta differenziata)



Questo simbolo sul prodotto, batteria o imballo indica che gli stessi non devono essere trattati come normali rifiuti

domestici. Su talune batterie questo simbolo può essere utilizzato in

combinazione con un simbolo chimico. I simboli chimici del mercurio (Hg) o del piombo (Pb) sono aggiunti se la batteria contiene più dello 0.0005% di mercurio o dello 0.004% di piombo. Assicurandovi che questi prodotti e le batterie siano smaltiti correttamente, contribuirete a prevenire potenziali conseguenze negative per l'ambiente e per la salute che potrebbero altrimenti essere causate dal trattamento inappropriato dei medesimi prodotti o batterie. Il riciclo dei materiali aiuterà a preservare le risorse naturali.

Nel caso di prodotti che per ragioni di sicurezza, prestazioni o integrità dei dati richiedano una connessione permanente con una batteria in essi incorporata, la stessa dovrà essere sostituita esclusivamente da personale qualificato. Per assicurarsi che la batteria sia trattata correttamente, si prega di consegnare i prodotti a fine vita ad un idoneo centro di raccolta per il riciclo di apparecchiature elettriche ed elettroniche. Per tutte le altre batterie, si prega di consultare la sezione relativa alla rimozione sicura della batteria dal prodotto. Si prega di consegnare le batterie ad un idoneo centro di raccolta per il riciclo delle batterie esauste. Per informazioni più dettagliate sul riciclo di questi prodotti o batterie, si prega di contattare il vostro Comune, il servizio di smaltimento rifiuti ovvero il punto vendita presso il quale è stato acquistato il prodotto o la batteria. In caso di smaltimento abusivo di batterie o di apparecchiature elettriche ed elettroniche potrebbero essere applicate le sanzioni previste dalla normativa vigente (valido solo per l'Italia).

Maggiori informazioni sulla videocamera (Guida)

La Guida è un manuale online. Farvi riferimento per istruzioni approfondite sulle numerose funzioni della videocamera.

- 1** Accedere al servizio di supporto tecnico Sony.
<http://www.sony.net/SonyInfo/Support/>



- 2** Selezionare la nazione o l'area geografica.

- 3** Cercare il modello della propria videocamera all'interno del servizio di supporto tecnico.

- Controllare il nome del modello sul lato inferiore della videocamera.

-
- Il presente manuale riguarda diversi modelli. I modelli disponibili variano a seconda della nazione/area geografica.

Indice

Da leggere subito	2
Maggiori informazioni sulla videocamera (Guida)	5
Selezione del formato di registrazione dei filmati	6

Operazioni preliminari 8

Accessori in dotazione	8
Carica della batteria	9
Accensione della videocamera	12
Inserimento di una scheda di memoria	13

Registrazione/riproduzione 15

Registrazione	15
Uso delle funzioni di regolazione manuali	19
Riproduzione	22
Visualizzazione delle immagini su un televisore	25

Salvataggio delle immagini 28

Uso di PlayMemories Home	28
Collegamento a un apparecchio multimediale esterno	29
Uso della funzione Wi-Fi	31

Personalizzazione della videocamera 36

Uso dei menu	36
--------------------	----

Altro 39

Precauzioni	39
Caratteristiche tecniche	41
Parti e controlli	45
Indice	49



Selezione del formato di registrazione dei filmati

La videocamera è compatibile con il formato XAVC S.

| Che cos'è XAVC S?

XAVC S è un formato di registrazione che consente alle immagini ad alta risoluzione, come 4K, di essere compresse efficacemente con il codec MPEG-4 AVC/H.264 e registrate nel formato file MP4. In questo modo, si ottiene un'alta qualità di immagine mantenendo le dimensioni dei dati entro un determinato livello.

Formati di registrazione disponibili e caratteristiche

FDR-AX100/AX100E			
		HDR-CX900/CX900E	
	XAVC S 4K	XAVC S HD	AVCHD
Pixel	 3 840 × 2 160	 1 920 × 1 080	 1 920 × 1 080
Velocità in bit	60 Mbps	50 Mbps	Max. 28 Mbps
Caratteristiche	Registra le immagini in formato 4K. La registrazione con questo formato è consigliata anche se non si dispone di un televisore 4K, in modo da poter sfruttare i vantaggi della tecnologia 4K in futuro.	Il volume di informazioni è superiore ad AVCHD, consentendo la registrazione di immagini più definite.	Buona compatibilità con apparecchi di registrazione diversi dai computer.

6 • La velocità in bit indica la quantità di dati registrati in un determinato periodo.

Formato di registrazione e modo di ripresa disponibile

Formato di registrazione	XAVC S 4K	XAVC S HD	AVCHD
Modo di ripresa	Filmato	Filmato REG ad alta velocità	Filmato REG. rallent. unifor. Ripresa golf

- È possibile cambiare il formato di registrazione selezionando **[MENU]** → [Qualità/Dimen. imm.] →  Formato file.

Metodo di archiviazione

Formato di registrazione	Metodo di archiviazione	Qualità di immagine per l'archiviazione	Pagina
XAVC S 4K (FDR-AX100/AX100E)	Computer che utilizza il software PlayMemories Home™	XAVC S 4K	28
XAVC S HD		XAVC S HD	28
AVCHD	Computer che utilizza il software PlayMemories Home	AVCHD	28
	Apparecchio multimediale esterno	AVCHD	29

- Per gli ambienti di archiviazione più recenti, vedere il seguente sito web. <http://www.sony.net/>
- È possibile archiviare le immagini collegando la videocamera a un registratore con un cavo AV analogico (in vendita separatamente). I filmati vengono copiati con qualità di immagine a definizione standard.

Per trasferire le immagini su uno smartphone

È possibile trasferire le immagini MP4 su uno smartphone collegato alla videocamera mediante Wi-Fi (pagina 31). Il formato MP4 è ideale per il caricamento su Internet. Quando [Doppia Regis. Video] è impostato su [Acceso], la videocamera registra filmati in formato XAVC S 4K (FDR-AX100/AX100E), in formato XAVC S HD o in formato AVCHD registrando contemporaneamente filmati in formato MP4.

Accessori in dotazione

I numeri tra parentesi indicano le quantità in dotazione.

Tutti i modelli

- Videocamera (1)
- Alimentatore (1)

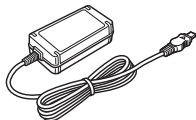

- Cavo di alimentazione (1)



- Cavo di supporto per collegamento USB (1)

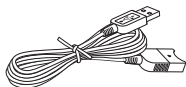

Il cavo di supporto per collegamento USB è progettato per essere utilizzato esclusivamente con questa videocamera. Utilizzare questo cavo quando il cavo USB incorporato della videocamera è troppo corto per il collegamento.

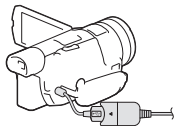

- Cavo HDMI (1)

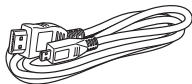

- Paraluce

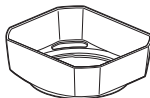

Per le istruzioni di montaggio del paraluce sulla videocamera, vedere pagina 46.

- Telecomando senza fili (1)



- Copriobiettivo (montato sulla videocamera) (1)

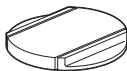

- "Manuale delle istruzioni" (questo manuale) (1)

Solo FDR-AX100/AX100E

- Batteria ricaricabile NP-FV70 (1)



Solo HDR-CX900/CX900E

- Batteria ricaricabile NP-FV50 (1)

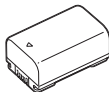

Carica della batteria

- 1 Spegnerla videocamera chiudendo il monitor LCD, reinserire il mirino e inserire la batteria.

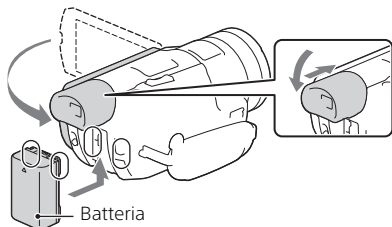

- 2 Collegare l'alimentatore e il cavo di alimentazione alla videocamera e alla presa a muro.

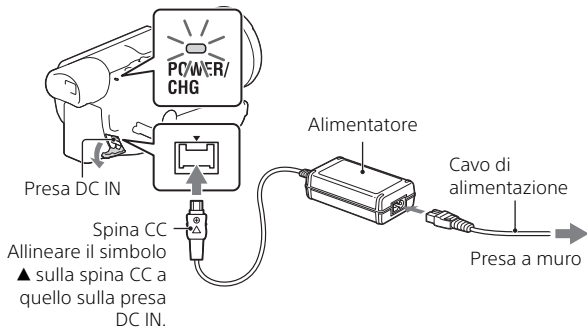

- La spia POWER/CHG (carica) diventa arancione.
- La spia POWER/CHG (carica) si spegne quando la batteria è completamente carica. Scollegare l'alimentatore dalla presa DC IN della videocamera.

Carica della batteria con il computer

Spegnerla videocamera e collegarla a un computer in funzione utilizzando il cavo USB incorporato.



Tempo stimato per la carica della batteria in dotazione (minuti)

Modello	Batteria	Alimentatore (in dotazione)	Computer
FDR-AX100/ AX100E	NP-FV70	205	555
HDR-CX900/ CX900E	NP-FV50	140	305

- I tempi di carica sono misurati caricando completamente una batteria scarica a una temperatura ambiente di 25 °C.
- I tempi di carica sono misurati senza utilizzare il cavo di supporto per collegamento USB.

Tempo stimato di carica, registrazione e riproduzione utilizzando la batteria in dotazione (minuti)

Modello	Batteria	Tempo di registrazione		Tempo di riproduzione
		Continuo	Tipico	
FDR-AX100/ AX100E	NP-FV70	135	65	180
HDR-CX900/ CX900E	NP-FV50	105	50	135

- I tempi di registrazione e riproduzione sono misurati utilizzando la videocamera a 25 °C.
- I tempi di registrazione sono misurati registrando filmati con le impostazioni predefinite ([Formato file]: [XAVC S 4K] (FDR-AX100/AX100E). [Formato file]: [AVCHD] (HDR-CX900/CX900E)).
- Il tempo di registrazione tipico indica il tempo quando si effettuano operazioni ripetute di avvio/arresto della registrazione, commutazione di [Modo Ripresa] e zoom.
- Il tempo di registrazione indica il tempo quando si registra con il monitor LCD aperto.

Per utilizzare la videocamera collegata alla presa a muro

- 10** Collegare la videocamera alla presa a muro come descritto in "Carica della batteria".

Per rimuovere la batteria

Spegnere la videocamera. Far scorrere la leva di sblocco BATT (batteria) (1) e rimuovere la batteria (2).

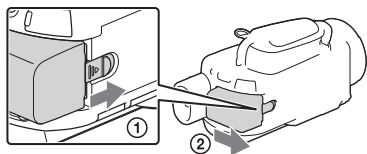

Per caricare la batteria all'estero

È possibile caricare la batteria in qualsiasi nazione/area geografica utilizzando l'alimentatore in dotazione con la videocamera entro un intervallo di 100 V - 240 V CA, 50 Hz/60 Hz.

- Non utilizzare un trasformatore di tensione elettronico.

Accensione della videocamera

- 1 Aprire il monitor LCD della videocamera e accenderla.

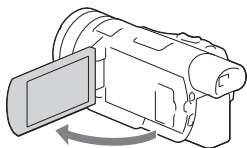

- È possibile accendere la videocamera anche estraendo il mirino.

- 2 Seguendo le istruzioni sul monitor LCD, selezionare la lingua, l'area geografica, Ora legale, il formato della data, la data e l'ora.

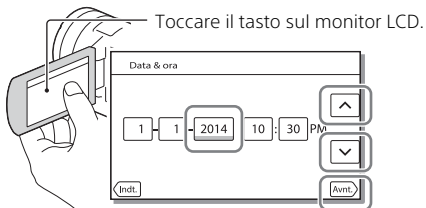

- Per passare alla pagina successiva, toccare [Avnt.].
-
- Per spegnere la videocamera, chiudere il monitor LCD. Se il mirino è estratto, reinserirlo.
 - Per impostare nuovamente la data e l'ora, selezionare [MENU] → [Impostazioni] → [🕒 Impost. Orologio] → [Impost. data & ora].
 - Per disattivare i suoni delle operazioni, selezionare [MENU] → [Impostazioni] → [🔧 Impost. Generali] → [Segn. ac.] → [Spento].

Inserimento di una scheda di memoria

- 1 Aprire lo sportellino, quindi inserire la scheda di memoria finché si blocca con uno scatto.



Inserire la scheda con l'angolo tagliato nella direzione indicata nella figura.

- La schermata [Preparazione file di database immagini in corso. Attendere.] viene visualizzata se si inserisce una nuova scheda di memoria. Attendere che la schermata scompaia.
-
- Per espellere la scheda di memoria, aprire lo sportellino e premere leggermente la scheda di memoria verso l'interno una volta.

| Tipi di schede di memoria utilizzabili con questa videocamera

Registrazione di immagini in formato XAVC S

	Classe di velocità SD	Capacità (funzionamento verificato)
Scheda di memoria SDXC	Di Classe 10 o superiore	Fino a 64 GB

Registrazione di immagini in un formato diverso da XAVC S

	Classe di velocità SD	Capacità (funzionamento verificato)
Scheda di memoria SD/ scheda di memoria SDHC/ scheda di memoria SDXC	Di Classe 4 o superiore	Fino a 64 GB
Memory Stick PRO Duo™ (Mark2)/Memory Stick PRO-HG Duo™	-	Fino a 32 GB
Memory Stick XC-HG Duo™		Fino a 64 GB

| Per formattare il supporto di registrazione

- Per assicurare un funzionamento stabile della scheda di memoria, si consiglia di formattarla con la videocamera prima di utilizzarla per la prima volta.
- Per formattare la scheda di memoria, selezionare **[MENU]** → [Impostazioni] → [ Impost. Supporto] → [Formatta] → supporto di registrazione desiderato → **[OK]**.
- La formattazione della scheda di memoria cancella tutti i dati memorizzati nella scheda, che non potranno essere recuperati. Salvare i dati importanti su un PC, e così via.

Note

- I filmati registrati su schede di memoria Memory Stick XC-HG Duo o SDXC non possono essere importati o riprodotti su computer o apparecchi AV che non supportano il file system exFAT* collegando la videocamera agli apparecchi con il cavo USB. Verificare preventivamente che l'apparecchiatura collegata supporti il file system exFAT. Se si collegano apparecchiature che non supportano il file system exFAT e viene visualizzata la schermata di formattazione, non eseguire la formattazione. Tutti i dati registrati andranno persi.
- * exFAT è un file system utilizzato per le schede di memoria Memory Stick XC-HG Duo e SDXC.

Registrazione

Registrazione di filmati

- 1 Aprire il monitor LCD e premere START/STOP per avviare la registrazione.

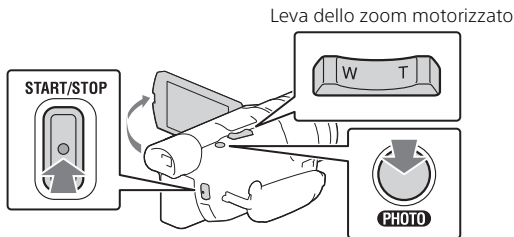

- Per arrestare la registrazione, premere di nuovo START/STOP.
- Gli elementi sul monitor LCD scompaiono se non si utilizza la videocamera per qualche secondo. Per visualizzare di nuovo gli elementi, toccare un punto qualsiasi ad eccezione dei tasti sul monitor LCD.

Note

- La velocità dello zoom diminuisce leggermente durante la registrazione dei filmati.
- Durante la registrazione di filmati in formato XAVC S 4K e frequenza di quadro [30p]/[25p], i segnali video non vengono inviati in uscita ai supporti esterni.

Per registrare filmati MP4 simultaneamente (Doppia Regis. Video)

Quando [Doppia Regis. Video] è impostato su [Acceso], la videocamera registra filmati in formato MP4 registrando contemporaneamente filmati in formato XAVC S 4K (FDR-AX100/AX100E), in formato XAVC S HD o in formato AVCHD.

Selezionare **MENU** → [Qualità/Dimen. imm.] → [Doppia Regis. Video] → impostazione desiderata.

- MP4 è un formato comodo per la riproduzione di filmati su smartphone e per il caricamento in rete o sul Web.

Note

- Quando [Doppia Regis. Video] è impostato su [Acceso], non è possibile registrare foto durante la registrazione di filmati premendo PHOTO.

| **Registrazione di foto durante la registrazione di filmati (Doppia acquisizione)**

Quando [Doppia Regis. Video] è impostato su [Spento], è possibile registrare foto durante la registrazione di filmati premendo PHOTO.

Note

- A seconda dell'impostazione in [ Modo REG] e [ Frequenza quadro], potrebbe essere impossibile riprendere foto.

| **Ingrandimento dell'immagine per una messa a fuoco precisa (Ingrandim. mes. fuo.)**

Premere FOCUS MAGNIFIER (pagina 45) per ingrandire un'immagine al centro del monitor LCD e controllare che sia a fuoco.

- Viene visualizzato il simbolo ▲ su ogni lato della parte ingrandita. Toccare un simbolo ▲ per spostare l'immagine nella direzione desiderata.
- Toccando il centro della parte ingrandita, il rapporto di ingrandimento viene alternato come segue:
Filmati: tra 2X e 4X
Foto: tra 6,3X e 12,6X

Note

- Anche se l'immagine visualizzata sulla videocamera è stata ingrandita, l'immagine registrata non è ingrandita.



| **Per eliminare la voce della persona che registra il filmato (Annull. propria voce)**

Premere  (Annull. propria voce) (pagina 47). La voce della persona che registra il filmato viene eliminata.

Ripresa di foto

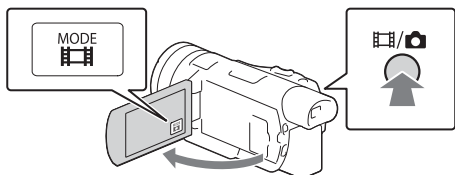
- 1 Aprire il monitor LCD e selezionare [MODE] →  (Foto).



- È anche possibile alternare  (Filmato) e  (Foto) premendo il tasto  (Modo Ripresa).

- 2 Premere leggermente il tasto PHOTO per regolare la messa a fuoco, quindi premerlo fino in fondo.

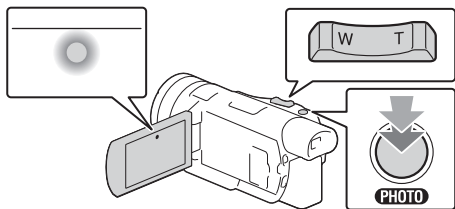

Leva dello zoom motorizzato



- Quando la messa a fuoco è regolata correttamente, l'indicatore del blocco AE/AF viene visualizzato sul monitor LCD.

| Tempo di registrazione approssimativo disponibile

Modello	Formato del filmato	Scheda di memoria (64 GB)
FDR-AX100/AX100E	XAVC S 4K	2 h. 10 min.
HDR-CX900/CX900E	AVCHD HQ	14 h. 25 min.

- Quando si utilizza una scheda di memoria Sony.
- Quando si registra con le impostazioni predefinite.
FDR-AX100/AX100E:
[ Formato file]: [XAVC S 4K], [Modo audio]: [Stereo 2ch], [Doppia Regis. Video]: [Spento]
HDR-CX900/CX900E:
[ Formato file]: [AVCHD], [Modo audio]: [Surround 5.1ch], [Doppia Regis. Video]: [Spento]
- Il tempo di registrazione effettivo o il numero di foto registrabili viene visualizzato sul monitor LCD durante la registrazione.

Uso delle funzioni di regolazione manuali

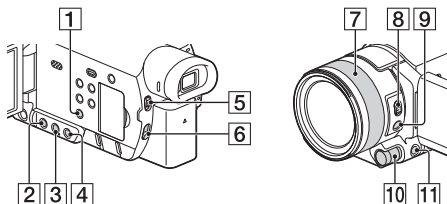

Regolazione di diaframma (apertura), guadagno (ISO) o velocità otturatore

- 1 Premere PROGRAM AE **1** per commutare diaframma (apertura), guadagno (ISO), velocità otturatore ed esposizione nel modo di regolazione automatica.
- 2 Premere IRIS **2**, GAIN/ISO **3** o SHUTTER SPEED **4** per impostare la rispettiva voce nel modo di regolazione manuale.
 - **A** accanto al rispettivo valore di impostazione scompare e il valore viene evidenziato.



- 3 Ruotare la manopola MANUAL **10** per regolare la voce manualmente.
 - È possibile utilizzare la manopola MANUAL **10** quando i valori sono evidenziati.

Per tornare al modo di regolazione automatica

Premere nuovamente PROGRAM AE **1**.

- **A** viene visualizzato accanto alla rispettiva voce e il valore non è più evidenziato.

Regolazione dell'esposizione

Quando [Esposizione] è assegnato alla manopola MANUAL **10**, è possibile regolare l'esposizione procedendo come segue.

- 1 Premere MANUAL **11** per commutare l'esposizione nel modo di regolazione manuale.

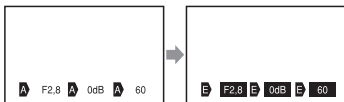

- 2 Ruotare la manopola MANUAL **10** per regolare l'esposizione.

- I valori di impostazione di diaframma (apertura), velocità otturatore e guadagno (ISO) cambiano con la rotazione della manopola.
- È possibile utilizzare la manopola MANUAL **10** quando i valori sono evidenziati.

Per tornare al modo di regolazione automatica

Premere nuovamente MANUAL **11**.

- **A** viene visualizzato accanto a ciascun valore e i valori non sono più evidenziati.

Assegnazione di una voce di menu alla manopola MANUAL

- 1 Tenere premuto MANUAL **11** per alcuni secondi.

- Le voci di menu che possono essere controllate con la manopola MANUAL **10** vengono visualizzate nella schermata [Impost. manopola].

- 2 Ruotare la manopola MANUAL **10** per selezionare la voce da assegnare, quindi premere MANUAL **11**.

Regolazione manuale con la manopola MANUAL

- ① Premere MANUAL **11** per commutare il modo di regolazione manuale.
- ② Ruotare la manopola MANUAL per **10** eseguire la regolazione.

IT • Per tornare al modo di regolazione automatica, premere nuovamente **20** MANUAL **11**.

Regolazione dell'intensità luminosa (filtro ND)

Se l'ambiente di registrazione è troppo luminoso, è possibile registrare il soggetto in modo nitido utilizzando la funzione filtro ND.

- 1** Impostare l'interruttore ND FILTER **[5]** su MANUAL, quindi selezionare la posizione ND FILTER appropriata **[6]**.

OFF: disattiva la funzione filtro ND.

1: riduce l'intensità luminosa a 1/4.

2: riduce l'intensità luminosa a 1/16.

3: riduce l'intensità luminosa a 1/64.

Note

- Se si modifica l'impostazione del filtro ND durante la registrazione, il filmato e l'audio potrebbero risultare distorti.
- Quando l'interruttore ND FILTER è impostato su AUTO, selezionare OFF o la posizione 1 (1/4) di ND FILTER. Se si desidera selezionare 2 (1/16) o 3 (1/64), portare l'interruttore ND FILTER su MANUAL.

Messa a fuoco o zoom con la ghiera obiettivo

È possibile eseguire la messa a fuoco manuale a seconda delle condizioni di ripresa.

- 1** Premere AF/MF **[9]** per passare al modo di messa a fuoco manuale.

-  viene visualizzato quando è attivo il modo di messa a fuoco manuale.

- 2** Azionare l'interruttore ZOOM/FOCUS **[8]** e ruotare la ghiera obiettivo **[7]**.



- FOCUS: È possibile eseguire la messa a fuoco manuale ruotando la ghiera obiettivo.
- ZOOM: È possibile eseguire lo zoom ruotando la ghiera obiettivo.

Riproduzione

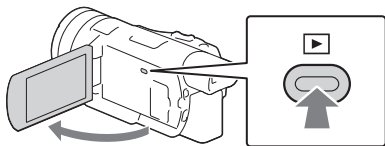
- 1 Aprire il monitor LCD e premere il tasto  (Visiona Immagini) sulla videocamera per attivare il modo di riproduzione.



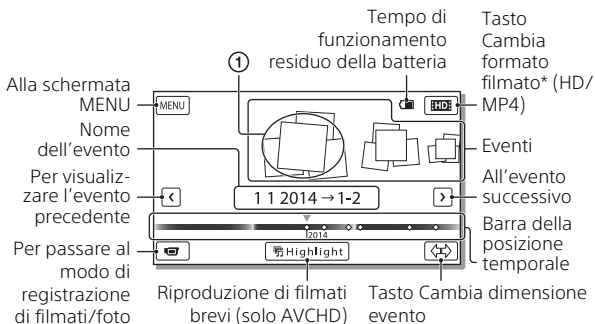

- La schermata Visione evento viene visualizzata dopo alcuni secondi.

- 2 Selezionare  /  per spostare l'evento desiderato al centro, quindi selezionare la parte indicata con il cerchio (1) nella figura.



* L'icona cambia a seconda dell'impostazione [ Formato file].

- Per selezionare filmati XAVC S o filmati AVCHD che si desidera riprodurre, modificare o copiare su altri apparecchi, selezionare  → [Qualità/Dimen. imm.] → [ Formato file].
- È possibile riprodurre filmati con la frequenza di quadro selezionata solo nel caso di filmati XAVC S 4K. Selezionare la frequenza di quadro a seconda dei filmati che si desidera riprodurre.

3 Selezionare l'immagine.

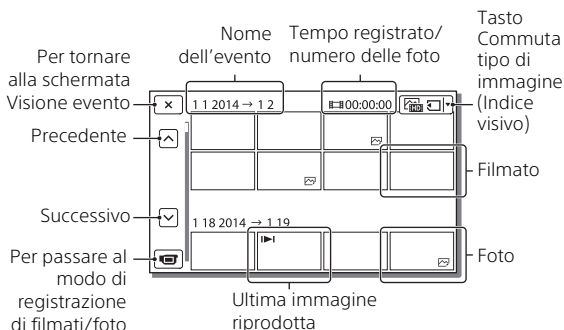

Per commutare tra filmati e foto (Indice visivo)

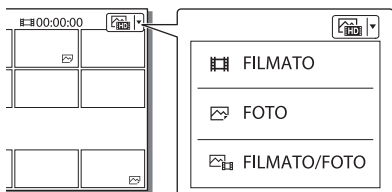

Selezionare il tipo di immagini desiderato.



Operazioni di riproduzione

	Volume		Precedente/successivo
	Canc.		Riavvolgimento veloce/ avanzamento veloce
	Contesto		Riproduzione/pausa
	Arresto		Avvio/arresto visualizzazione in serie

| Per eliminare le immagini

- ① Selezionare **MENU** → [Qualità/Dimen. imm.] → [ Formato file] → formato delle immagini da eliminare.
 - Il formato disponibile cambia a seconda dell'impostazione [ Formato file].
- ② Selezionare [Modifica/Copia] → [Canc.] → [Immagini multiple] → tipo di immagine da eliminare.
- ③ Toccare e visualizzare il simbolo ✓ sulle immagini da eliminare, quindi selezionare **OK**.

Visualizzazione delle immagini su un televisore

Riproduzione delle immagini

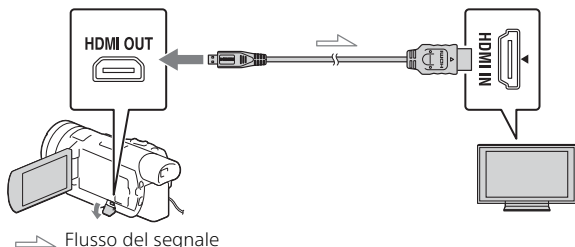

Le immagini che è possibile riprodurre possono essere limitate a seconda della combinazione del formato dei filmati al momento della registrazione, del tipo di immagini da riprodurre selezionate nella schermata Visione evento e delle impostazioni dell'uscita HDMI.

- 1 Collegare la presa HDMI OUT della videocamera alla presa HDMI IN di un televisore con il cavo HDMI in dotazione.



Come impostare le immagini in riproduzione

Formato del filmato	Televisore	[Risoluzione HDMI]	Indice visivo (pagina 23)	Qualità di immagine in riproduzione
XAVC S 4K	Televisore 4K	[Autom.], [2160p/1080p]	FILMATO FOTO FILMATO/ FOTO	Qualità di immagine 4K
		[1080p], [1080i], [720p]	FILMATO FILMATO/ FOTO	Qualità di immagine ad alta definizione (HD)
			FOTO	Qualità di immagine 4K

Formato del filmato	Televisore	[Risoluzione HDMI]	Indice visivo (pagina 23)	Qualità di immagine in riproduzione
XAVC S 4K	Televisore ad alta definizione	[Autom.], [1080p], [1080i], [720p]	 FILMATO  FOTO  FILMATO/ FOTO	Qualità di immagine ad alta definizione (HD)
XAVC S HD AVCHD	Televisore 4K o televisore ad alta definizione	[Autom.], [2160p/1080p], [1080p], [1080i], [720p]	 FILMATO  FILMATO/ FOTO	Qualità di immagine ad alta definizione (HD)
			 FOTO	Qualità di immagine 4K (se collegata a un televisore 4K)

- Le immagini vengono riprodotte quando [Risoluzione HDMI] è impostato su [Autom.] (impostazione predefinita).
- Se le immagini non vengono riprodotte correttamente con [Autom.], cambiare l'impostazione [Risoluzione HDMI]. Selezionare **[MENU]** → [Impostazioni] → [Collegamento] → [Risoluzione HDMI] → impostazione desiderata.
- Se il televisore non è dotato di presa HDMI, collegare il terminale USB multiplo/Micro della videocamera alle prese di ingresso video/audio del televisore con un cavo AV (in vendita separatamente).

Collegamento della videocamera a un televisore compatibile con la rete

Connettere la videocamera a un punto di accesso con un'impostazione di sicurezza (pagina 34). Premere  (Visiona Immagini) sulla videocamera, quindi selezionare **[MENU]** → [Modifica/Copia] → [Visione su TV] → tipo di immagine da riprodurre.

- È possibile visualizzare solo filmati AVCHD, filmati MP4 e foto.

Riproduzione di filmati tagliati registrati in formato XAVC S 4K (FDR-AX100/AX100E)

1 Cambiare l'impostazione HDMI per inviare in uscita filmati 4K.

Selezionare **MENU** → [Impostazioni] → [↔ Collegamento] → [Risoluzione HDMI] → impostazione desiderata.

2 Collegare la presa HDMI OUT della videocamera alla presa HDMI IN di un televisore con il cavo HDMI in dotazione.

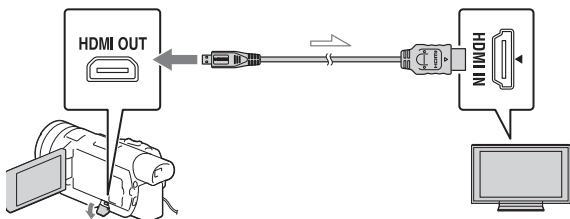

➤ Flusso del segnale

Televisore	[Risoluzione HDMI]
Televisore 4K	[Autom.]*, [2160p/1080p]*, [1080p], [1080i], [720p]
Televisore ad alta definizione	[Autom.], [1080p], [1080i], [720p]

* La schermata rimane vuota per qualche secondo quando si attiva o disattiva la funzione di riproduzione di filmati tagliati.

3 Toccare **□ ON** (taglio attivo) sul monitor LCD durante la riproduzione, quindi selezionare la parte da tagliare toccando il punto desiderato.

- L'immagine in riproduzione viene tagliata con qualità di immagine ad alta definizione (HD).

Note

- La riproduzione di filmati tagliati non è disponibile sul monitor LCD della videocamera.

Uso di PlayMemories Home

Operazioni possibili con PlayMemories Home

PlayMemories Home consente di importare filmati e foto sul computer per utilizzarli in diversi modi.

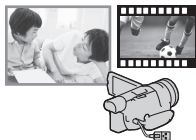

Importare le immagini dalla videocamera.



Riproduzione delle immagini importate



Per Windows, sono inoltre disponibili le seguenti funzioni.



Visualizzazione di immagini sul Calendario



Creazione di dischi di filmati



Caricamento di immagini su servizi di rete

Condivisione di immagini su PlayMemories Online™



| Per scaricare PlayMemories Home

PlayMemories Home può essere scaricato dal seguente URL.
www.sony.net/pm/

| Per controllare il sistema del computer

È possibile controllare i requisiti del computer per il software dal seguente URL.
www.sony.net/pcenv/



Collegamento a un apparecchio multimediale esterno

Di seguito viene descritto come archiviare filmati AVCHD e foto su un apparecchio multimediale esterno. Consultare anche il manuale di istruzioni in dotazione con l'apparecchio multimediale esterno. Archiviare i filmati XAVC S su un computer utilizzando il software PlayMemories Home (pagina 28).

Archiviazione dei filmati

Apparecchio	Cavo	Archiviato con	Supporto
Apparecchio multimediale esterno	VMC-UAM2 Cavo adattatore USB (in vendita separatamente)	Qualità di immagine ad alta definizione (HD)	Supporto esterno
Registratore senza presa USB	Cavo AV (in vendita separatamente)	Qualità di immagine a definizione standard	DVD

Collegamento a un apparecchio

I Apparecchio multimediale esterno

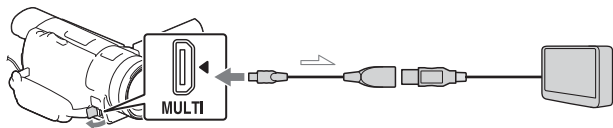

➤ Flusso del segnale

Fasi:

- 1 Inserire la batteria nella videocamera.
- 2 Collegare l'alimentatore in dotazione.
- 3 Collegare l'apparecchio multimediale esterno.

| Registratore senza presa USB

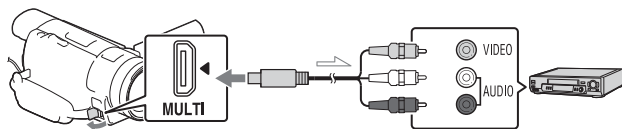

Uso della funzione Wi-Fi

Installazione di PlayMemories Mobile™ sullo smartphone

Per le informazioni più aggiornate e informazioni più dettagliate sulle funzioni di PlayMemories Mobile, visitare l'URL seguente.



<http://www.sony.net/pmm/>

| SO Android

Installare PlayMemories Mobile da Google Play.



- Per utilizzare le funzioni con un solo tocco (NFC) è necessario Android 4.0 o una versione successiva.

| iOS

Installare PlayMemories Mobile da App Store.



- Le funzioni con un solo tocco (NFC) non sono disponibili con iOS.

Note

- Se PlayMemories Mobile è già installato sullo smartphone, aggiornare il software all'ultima versione.
- Non si garantisce il funzionamento della funzione Wi-Fi descritta nel presente manuale su tutti gli smartphone e i tablet.
- La funzione Wi-Fi della videocamera non può essere utilizzata con una connessione a una LAN wireless pubblica.
- Per utilizzare le funzioni con un solo tocco (NFC) della videocamera, è necessario uno smartphone o un tablet che supporti la funzione NFC.
- I metodi operativi e le schermate dell'applicazione sono soggetti a modifiche senza preavviso per futuri aggiornamenti.

Trasferimento di filmati MP4 e foto sullo smartphone

Connessione con un solo tocco a un apparecchio Android che supporta NFC

- 1 Sullo smartphone, selezionare [Settings], quindi selezionare [More...] per controllare che [NFC] sia attivato.

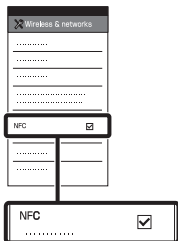

- 2 Sulla videocamera, riprodurre un'immagine da inviare allo smartphone.
 - È possibile trasferire solo filmati MP4 e foto.

- 3 Toccare la videocamera con lo smartphone.

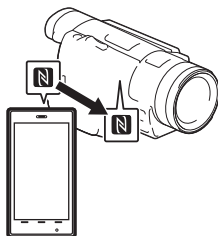

Note

- Annullare il modo sospensione o sbloccare lo schermo dello smartphone preventivamente.
- Controllare che **N** sia visualizzato sul monitor LCD della videocamera e sullo smartphone.
- Mantenere la videocamera a contatto con lo smartphone senza muoverli fino a quando si avvia PlayMemories Mobile (da 1 a 2 secondi).
- Se la videocamera non riesce a connettersi allo smartphone mediante NFC, vedere "Connessione senza utilizzare NFC" (pagina 32).

Connessione senza utilizzare NFC

- 1 Premere il tasto **▶** (Visiona Immagini), quindi selezionare **MENU** → [Modifica/Copia] → [Invia a Smartphone] → [Seleziona su Qst. dispositivo] → tipo di immagine.

- 2** Selezionare l'immagine che si desidera trasferire aggiungendo ✓, quindi selezionare **OK** → **OK**.

- Vengono visualizzati l'SSID e una password, e la videocamera è pronta per essere connessa allo smartphone.

- 3** Connettere la videocamera allo smartphone e trasferire le immagini.

Android

- 1 Avviare PlayMemories Mobile e selezionare l'SSID della videocamera.
- 2 Immettere la password visualizzata sulla videocamera (solo la prima volta).

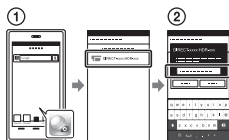

iPhone/iPad

- 1 Selezionare [Settings] → [Wi-Fi] → l'SSID visualizzato sulla videocamera.
- 2 Immettere la password visualizzata sulla videocamera (solo la prima volta).
- 3 Verificare che l'SSID visualizzato sulla videocamera sia selezionato.

- 4** Tornare alla schermata Home e avviare PlayMemories Mobile.

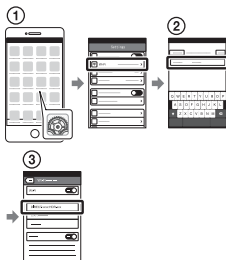

Uso dello smartphone come telecomando senza fili

È possibile registrare con la videocamera utilizzando lo smartphone come telecomando senza fili.

- 1 Sulla videocamera, selezionare **MENU** → [Ripresa/Microfono] → [Assistenza Ripresa] → [Cntr con Smartphone].
- 2 Sullo smartphone, procedere come descritto al punto 3 di "Connessione senza utilizzare NFC" (pagina 32). Se si utilizza NFC, visualizzare la schermata di registrazione sulla videocamera e toccare il simbolo **N** sulla videocamera e toccare il simbolo **N** sullo smartphone.
- 3 Comandare la videocamera con lo smartphone.

Note

- A seconda delle interferenze elettriche locali o delle caratteristiche dello smartphone, le immagini riprese dal vivo potrebbero non essere visualizzate in modo fluido.

Salvataggio di filmati e foto sul computer mediante Wi-Fi

Connettere preventivamente il computer a un punto di accesso wireless o a un router a banda larga wireless.

1 Installare il software dedicato sul computer (solo la prima volta).

Windows: PlayMemories Home
www.sony.net/pm/

Mac: Wireless Auto Import
<http://www.sony.co.jp/imsoft/Mac/>

- Se il software è già installato sul computer, aggiornare il software all'ultima versione.

2 Connettere la videocamera a un punto di accesso procedendo come segue (solo la prima volta).

Se non è possibile effettuare la registrazione, consultare le istruzioni del punto di accesso o contattare la persona che ha configurato il punto di accesso.

Se il punto di accesso wireless dispone di un tasto WPS

- ① Sulla videocamera, selezionare **MENU** → [Impostazioni] → [↔ Collegamento] → [Pressione WPS].
- ② Premere il tasto WPS sul punto di accesso che si desidera registrare.

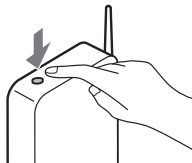

Se si conoscono l'SSID e la password del punto di accesso wireless

- ① Sulla videocamera, selezionare **MENU** → [Impostazioni] → [↔ Collegamento] → [Imp. punto accesso].
- ② Selezionare il punto di accesso che si desidera registrare, immettere la password e selezionare **OK**.

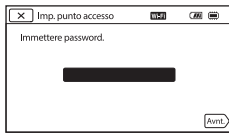

3 Se il computer non è avviato, avviare il computer.

4 Iniziare a inviare le immagini dalla videocamera al computer.

- ① Premere il tasto  (Visiona Immagini) sulla videocamera.
 - ② Selezionare **MENU** → [Modifica/Copia] → [Invia a Computer].
- Le immagini vengono trasferite e salvate automaticamente sul computer.
 - Vengono trasferite solo le nuove immagini registrate. L'importazione di filmati e di più foto può richiedere tempo.
-

Uso dei menu

1 Selezionare **MENU**.



2 Selezionare una categoria.

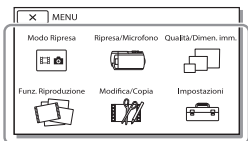

3 Selezionare la voce di menu desiderata.

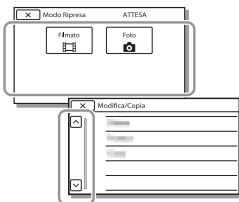

Scorrere le voci di menu verso l'alto o verso il basso.

- Selezionare **X** per completare l'impostazione del menu o per tornare alla schermata di menu precedente.

Elenchi dei menu

Modo Ripresa

Filmato

Foto

REG. rallent. unifor.

Ripresa golf

REG ad alta velocità

Ripresa/Microfono

Impostazioni manuali

Bilanciamento bianco

Espos./Mes. fc. spot

Esposizione spot

Fuoco spot

Esposizione

Mes. fuoco

Limite AGC

Esposiz. automatica

Low Lux

Impostazioni ripresa

Selezione scena

Effetto immagine

Cinematone

Dissolvenza

Autoscatto

SteadyShot

SteadyShot

Zoom digitale

Controluce autom.

Impost. manopola

Luce NIGHTSHOT

 Viso

Rilevamento visi

Otturatore sorriso

Sensibil. rilev. sorrisi

 Flash^{*1}

Flash

Livello flash

Rid.occhi rossi

 Microfono

Annull. propria voce

Microf. zoom incorp.

Rid.rumore vento aut.

Modo audio

Livello registr. audio

 Assistenza Ripresa

Cntr con Smartphone

Mio tasto

Linea griglia

Mot. zebrato

Eff. contorno

Visualiz. Dati ripresa

Vis. Livello audio

 Qualità/Dimen. imm.

 Modo REG

 Frequenza quadro

Doppia Regis. Video

 Formato file

 Dim. imm.

 Funz. Riproduzione

Visione evento

 Scenario

 Modifica/Copia

Invia a Smartphone

Visione su TV

Invia a Computer

Canc.

Proteggi

Copia

Copia diretta^{*2}

 Impostazioni

 Impost. Supporto

Info supporto

Formatta

Ripara f.dbase imm.

Numero file

 Impost. Riproduzione

Codice dati

Impostazioni volume

Scar. musica^{*3}

Svuota Musica^{*3}

 Collegamento

Pressione WPS

Imp. punto accesso

Modif. Nome Dispos.

Visual. Indirizzo MAC

Azzerà SSID/PW

Ripristino Info Rete

Immagine TV

Risoluzione HDMI

CTRL PER HDMI

Collegamento USB

Impost. colleg. USB

Alimentaz. con USB

Impost. LUN USB

Impost. Generali

Segn. ac.

Luminosità monitor

Imp. visualizzazione

Modo Aeroplano

Spia REG.

Controllo remoto

Language Setting

Modo 24p^{*4}

Annulla Modo 24p^{*4}

Calibrazione

Info batteria

Risparmio energia

Inizializza

Impost. Orologio

Impost. data & ora

Impost. fuso orario

^{*1} È possibile configurare questa voce quando si utilizza un flash (in vendita separatamente).

^{*2} È possibile configurare questa voce quando si utilizza un apparecchio multimediale esterno (in vendita separatamente).

^{*3} FDR-AX100/HDR-CX900

^{*4} FDR-AX100E/HDR-CX900E

Precauzioni

Alimentatore

Non mettere in cortocircuito il terminale della batteria con oggetti metallici. In caso contrario, potrebbe verificarsi un malfunzionamento.

Riproduzione delle immagini con altri apparecchi

Le immagini registrate sulla videocamera potrebbero non essere riprodotte normalmente con altri apparecchi. Inoltre, le immagini registrate su altri apparecchi potrebbero non essere riprodotte con la videocamera.

Registrazione e riproduzione

- Maneggiare il prodotto con cura ed evitare di smontarlo, modificarlo, sottoporlo a forti urti o impatti quali colpi, cadute o calpestamenti. Prestare particolare attenzione all'obiettivo.
- Per assicurare un funzionamento stabile della scheda di memoria, si consiglia di formattarla con la videocamera prima di utilizzarla per la prima volta. La formattazione della scheda di memoria cancella tutti i dati memorizzati nella scheda, che non potranno essere recuperati. Salvare i dati importanti su un PC, e così via.
- Verificare la direzione della scheda di memoria. Qualora si forzi l'inserimento della scheda di memoria nella direzione sbagliata, la scheda di memoria, l'alloggiamento per scheda di memoria o i dati delle immagini potrebbero venire danneggiati.

- Prima di procedere alla registrazione vera e propria, effettuare una registrazione di prova per verificare che le immagini e l'audio vengano registrati correttamente.
- È possibile che programmi televisivi, film, videocassette e altro materiale siano protetti da copyright. La registrazione non autorizzata di tale materiale potrebbe violare le leggi sul copyright.
- Non è possibile risarcire il contenuto delle registrazioni, anche nel caso in cui non sia possibile effettuare la registrazione o la riproduzione a causa di problemi della videocamera, dei supporti di registrazione e così via.
- La videocamera non è antipolvere, antigoccia o impermeabile.
- Non far bagnare la videocamera esponendola, ad esempio, alla pioggia o all'acqua del mare. Qualora si bagni, la videocamera potrebbe presentare problemi di funzionamento, talvolta irreparabili.
- Non puntare la videocamera verso il sole o luci forti. In caso contrario, si possono provocare malfunzionamenti della videocamera.
- Non utilizzare la videocamera in prossimità di onde radio o radiazioni forti. È possibile che la videocamera non sia in grado di registrare o riprodurre le immagini correttamente.

- Non utilizzare la videocamera su una spiaggia di sabbia o in luoghi polverosi. In caso contrario, si possono provocare malfunzionamenti della videocamera.
- Se l'umidità causa la formazione di condensa, interrompere l'uso della videocamera fino a quando evapora la condensa.
- Non sottoporre la videocamera a urti meccanici o vibrazioni. In caso contrario, la videocamera potrebbe non funzionare correttamente o non registrare le immagini. Inoltre, il supporto di registrazione o i dati registrati potrebbero danneggiarsi.

Monitor LCD

Il monitor LCD è fabbricato utilizzando una tecnologia ad altissima precisione, che consente l'impiego effettivo di oltre il 99,99% dei pixel. Tuttavia, è possibile che sul monitor LCD appaiano costantemente piccoli punti neri e/ o luminosi (bianchi, rossi, blu o verdi). Tali punti sono il risultato del normale processo di fabbricazione e non influenzano in alcun modo le registrazioni.

Mirino

Se non si eseguono operazioni per un determinato periodo, il display del mirino diventa scuro per proteggere lo schermo da eventuali fenomeni di permanenza delle immagini. Il display del mirino torna normale appena la videocamera viene riattivata.

Temperatura della videocamera

Se utilizzata in modo continuo per un periodo prolungato, la videocamera si scalda molto. Non si tratta di un malfunzionamento.

Protezione contro il surriscaldamento

A seconda della temperatura della videocamera e della batteria, la funzione di protezione potrebbe impedire la registrazione di filmati o spegnere la videocamera automaticamente. Prima dello spegnimento o che venga impedita la registrazione di filmati, sul monitor LCD viene visualizzato un messaggio. In questo caso, lasciare la videocamera spenta e attendere che la temperatura della videocamera e della batteria diminuisca. Se la videocamera viene accesa senza che la stessa o la batteria si siano raffreddate, la videocamera potrebbe spegnersi nuovamente o potrebbe essere impossibile registrare filmati.

LAN wireless

Sony non si assume alcuna responsabilità per danni causati dall'accesso o dall'uso non autorizzato di destinazioni caricate sulla videocamera in seguito a smarrimento o furto.

Risoluzione dei problemi

Qualora si verificano eventuali problemi nell'uso della videocamera:

- Controllare la videocamera facendo riferimento alla Guida (pagina 5).
- Scollegare la fonte di alimentazione, ricollegarla dopo circa 1 minuto, quindi accendere la videocamera.
- Inizializzare la videocamera (pagina 38).
Vengono azzerate tutte le impostazioni, inclusa quella dell'orologio.
- Contattare un rivenditore Sony o un centro assistenza Sony locale autorizzato.

Caratteristiche tecniche

Sistema

Formato del segnale:

FDR-AX100/HDR-CX900: NTSC a colori, standard EIA
FDR-AX100E/HDR-CX900E: PAL a colori, standard CCIR
FDR-AX100/AX100E: 4K (UHDTV), HDTV
HDR-CX900/CX900E: HDTV

Formato di registrazione dei filmati:

XAVC S (formato XAVC S)
Video: MPEG-4 AVC/H.264
Audio: MPEG-4 Linear PCM 2ch (48 kHz/16 bit)
AVCHD (compatibile con il formato AVCHD Ver.2.0)
Video: MPEG-4 AVC/H.264
Audio: Dolby Digital 2ch/5,1ch
Dolby Digital 5.1 Creator^{*1}
MP4
Video: MPEG-4 AVC/H.264
Audio: MPEG-4 AAC-LC 2ch
^{*1} Prodotto su licenza dei Dolby Laboratories.

Formato dei file fotografici:

Compatibile con DCF Ver.2.0
Compatibile con Exif Ver.2.3
Compatibile con MPF Baseline

Mirino:

1,0 cm (di tipo 0,39) OLED/A colori, equivalente a 1 440 000 punti

Supporti di registrazione (Filmato/Foto):

AVCHD, Foto
Memory Stick PRO-HG Duo,
Memory Stick XC-HG Duo,
scheda SD (di classe 4 o superiore)

XAVC S

Scheda di memoria SDXC (di Classe 10 o superiore)

Sensore di immagine:

Sensore CMOS Exmor R™ retroilluminato di tipo 1,0 (13,2 mm × 8,8 mm)

Pixel di registrazione (foto, 16:9):

Max. 20,0 megapixel

(5 968 × 3 352)^{*2}

Complessivi: Circa

20,9 megapixel

Effettivi (filmato, 16:9)^{*3}:

Circa 14,2 megapixel

Effettivi (foto, 16:9):

Circa 14,2 megapixel

Effettivi (foto, 4:3):

Circa 10,6 megapixel

Obiettivo:

Obiettivo ZEISS Vario-Sonnar T*

12× (ottico)^{*3}, 4K: 18× (FDR-AX100/AX100E) HD: 24× (Clear Image Zoom, durante la registrazione di filmati)^{*4}, 160× (digitale)

Diametro del filtro:

62 mm

F2,8 - F4,5

Lunghezza focale:

f= 9,3 mm - 111,6 mm

Valori convertiti nel formato delle fotocamere 35 mm

Per i filmati^{*3}:

29,0 mm - 348,0 mm (16:9)

Per le foto:

29,0 mm - 348,0 mm (16:9)

Temperatura colore: [Autom.],

[Sing. press.], [Interni], [Esterni],

[Temper.colore]

Illuminamento minimo:

FDR-AX100/HDR-CX900

4K: 6 lx (lux) (FDR-AX100), HD:

3 lx (lux) (nell'impostazione predefinita, con velocità dell'otturatore di 1/60 di secondo)

4K: 3 lx (lux) (FDR-AX100), HD: 1,7 lx (lux) ([Low Lux] impostato su [Acceso] e velocità otturatore di 1/30 di secondo)

NightShot: 0 lx (lux) (con velocità dell'otturatore di 1/60 di secondo)

FDR-AX100E/HDR-CX900E

4K: 6 lx (lux) (FDR-AX100E), HD:

3 lx (lux) (nell'impostazione predefinita, con velocità dell'otturatore di 1/50 di secondo)

4K: 3 lx (lux) (FDR-AX100E), HD: 1,7 lx (lux) ([Low Lux] impostato su [Acceso] e velocità otturatore di 1/25 di secondo)

NightShot: 0 lx (lux) (con velocità dell'otturatore di 1/50 di secondo)

^{*2} L'esclusivo sistema di elaborazione delle immagini BIONZ-X di Sony consente di ottenere una risoluzione dei fermi immagine equivalente alle dimensioni descritte.

^{*3} Con [ SteadyShot] impostato su [Standard] o [Spento].

^{*4} Con [ SteadyShot] impostato su [Attivo].

Connettori di ingresso/uscita

Presse HDMI OUT: connettore HDMI micro

Presse di ingresso MIC: minipresse stereo ($\phi 3,5$ mm)

Presse per cuffie: minipresse stereo ($\phi 3,5$ mm)

Presse USB: Tipo A (USB incorporato)

Terminale USB multiplo/Micro*

* Supporta apparecchi compatibili con lo standard micro USB.

La connessione USB funziona solo in uscita (FDR-AX100E/HDR-CX900E).

Monitor LCD

Immagine: 8,8 cm (di tipo 3,5, rapporto di formato 16:9)

Numero totale di pixel: 921 600 (1 920 × 480)

LAN wireless

Standard supportato: IEEE 802.11 b/g/n

Frequenza: 2,4 GHz

Protocolli di sicurezza supportati: WEP/WPA-PSK/WPA2-PSK

Metodo di configurazione: WPS (Wi-Fi Protected Setup)/manuale

Metodo di accesso: modalità infrastruttura

NFC: conforme a Tag NFC Forum Tipo 3

Generali

Requisiti di alimentazione: 6,8 V/7,2 V CC (batteria), 8,4 V CC (alimentatore)

Carica via USB: 5 V CC 1 500 mA

Assorbimento medio:

FDR-AX100/AX100E

Durante la registrazione con la videocamera, utilizzando il mirino a luminosità normale:

4K: 5,3 W, HD: 3,8 W*

Durante la registrazione con la videocamera, utilizzando il monitor LCD a luminosità normale: 4K: 5,6 W, HD: 4,0 W*

HDR-CX900/CX900E

Durante la registrazione con la videocamera, utilizzando il mirino a luminosità normale:

HD: 3,2 W*

Durante la registrazione con la videocamera, utilizzando il monitor LCD a luminosità normale: HD: 3,5 W*

* nel modo AVCHD HQ

Temperatura di esercizio: da 0 °C a 40 °C

Temperatura di conservazione: da -20 °C a +60 °C

Dimensioni (all'incirca):

81 mm × 83,5 mm × 196,5 mm (l/a/p) incluse le parti sporgenti

90 mm × 83,5 mm × 223,5 mm (l/a/p) incluse le parti sporgenti, la batteria ricaricabile in dotazione e il paraluce installato

Peso (all'incirca):

FDR-AX100/AX100E:

790 g, solo unità principale
915 g, compresi la batteria ricaricabile NP-FV70 in dotazione e il paraluce

HDR-CX900/CX900E:
790 g, solo unità principale
870 g, compresi la batteria
ricaricabile NP-FV50 in
dotazione e il paraluce

| Alimentatore AC-L200D

Requisiti di alimentazione:

100 V - 240 V CA, 50 Hz/60 Hz

Corrente assorbita: 0,35 A - 0,18 A

Assorbimento: 18 W

Tensione in uscita: 8,4 V CC*

Temperatura di esercizio: da 0 °C a
40 °C

Temperatura di conservazione: da
-20 °C a +60 °C

Dimensioni (all'incirca):

48 mm × 29 mm × 81 mm

* Vedere l'etichetta
sull'alimentatore per altre
caratteristiche tecniche.

| Batteria ricaricabile NP-FV70 (FDR-AX100/ AX100E)

Tensione massima in uscita:
8,4 V CC

Tensione in uscita: 6,8 V CC

Tensione massima di carica:
8,4 V CC

Corrente massima di carica:
3,0 A

Capacità

Tipica: 14,0 Wh (2 060 mAh)

Minima: 13,3 Wh (1 960 mAh)

Tipo: Li-ion

| Batteria ricaricabile NP-FV50 (HDR-CX900/ CX900E)

Tensione massima in uscita:
8,4 V CC

Tensione in uscita: 6,8 V CC

Tensione massima di carica:
8,4 V CC

Corrente massima di carica: 2,1 A

Capacità

Tipica: 7,0 Wh (1 030 mAh)

Minima: 6,6 Wh (980 mAh)

Tipo: Li-ion

Il design e le caratteristiche
tecniche della videocamera e degli
accessori sono soggetti a
modifiche senza preavviso.

| Marchi

- AVCHD, AVCHD Progressive, il logotipo AVCHD e il logotipo AVCHD Progressive sono marchi di Panasonic Corporation e Sony Corporation.
- Memory Stick e  sono marchi o marchi registrati di Sony Corporation.
- Blu-ray Disc™ e Blu-ray™ sono marchi della Blu-ray Disc Association.
- Dolby e il simbolo double-D sono marchi di Dolby Laboratories.
- I termini HDMI e HDMI High-Definition Multimedia Interface e il logo HDMI sono marchi o marchi registrati di HDMI Licensing LLC negli Stati Uniti e in altre nazioni.
- Windows è un marchio o un marchio registrato di Microsoft Corporation negli Stati Uniti e/o in altre nazioni.

- Mac è un marchio registrato di Apple Inc. negli Stati Uniti e/o in altre nazioni.
- Intel, Pentium e Intel Core sono marchi registrati di Intel Corporation negli Stati Uniti e/o in altre nazioni.
- Il logo SDXC è un marchio di SD-3C, LLC.
- Android e Google Play sono marchi di Google Inc.
- iOS è un marchio o un marchio registrato di Cisco Systems, Inc.
- Wi-Fi, il logo Wi-Fi e Wi-Fi PROTECTED SET-UP sono marchi registrati della Wi-Fi Alliance.
- Il simbolo N è un marchio o un marchio registrato di NFC Forum, Inc. negli Stati Uniti e in altre nazioni.
- Facebook e il logo "f" sono marchi o marchi registrati di Facebook, Inc.
- YouTube e il logo YouTube sono marchi o marchi registrati di Google Inc.
- iPhone e iPad sono marchi registrati di Apple Inc. negli Stati Uniti e in altre nazioni.

Tutti gli altri nomi di prodotti citati in questo documento possono essere marchi o marchi registrati delle rispettive aziende. Inoltre, ™ e ® non vengono menzionati ad ogni occorrenza in questo manuale.

Parti e controlli

I numeri in parentesi indicano le pagine di riferimento.

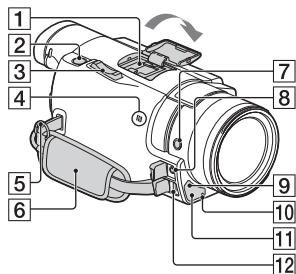

1 Slitta multi interfaccia

ni Multi Interface Shoe

Per i dettagli sugli accessori compatibili della slitta multi interfaccia, visitare il sito Web Sony della propria area geografica, oppure consultare un rivenditore Sony o un centro assistenza Sony autorizzato. Il funzionamento con accessori di altri produttori non è garantito.

Se si utilizza un adattatore per slitta (in vendita separatamente), è anche possibile utilizzare accessori compatibili con una Active Interface Shoe.

2 Tasto PHOTO (17)

3 Leva dello zoom motorizzato (15, 17)

4 Simbolo N (32)

NFC: Near Field Communication

5 Asola per tracolla

6 Cinghia dell'impugnatura

7 Tasto FOCUS MAGNIFIER

- 8** Presa  (microfono) (PLUG IN POWER)
- 9** Sensore del telecomando
- 10** Spia di registrazione della videocamera
- 11** Luce NIGHT SHOT
- 12** Terminale USB multiplo/
Micro

Supporta apparecchi compatibili con lo standard Micro USB. Se si utilizza un cavo adattatore (in vendita separatamente), è anche possibile utilizzare accessori mediante un connettore remoto A/V.

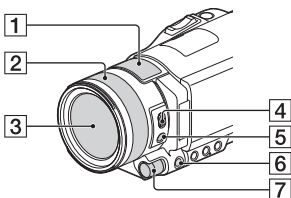



- 1** Microfono incorporato
- 2** Ghiera obiettivo
- 3** Obiettivo (obiettivo ZEISS)
- 4** Interruttore ZOOM/FOCUS
- 5** Tasto AF/MF
- 6** Tasto MANUAL
- 7** Manopola MANUAL

È possibile assegnare funzioni manuali al tasto e alla manopola.

Montaggio del paraluce (in dotazione)

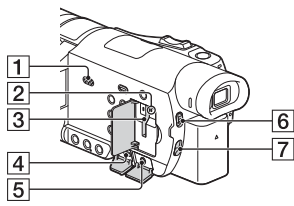
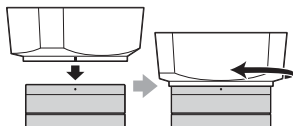
Allineare la linea rossa sul paraluce al punto rosso sull'obiettivo (indice paraluce), quindi inserire il paraluce nella montatura dell'obiettivo e ruotarlo in senso orario fino a bloccarlo con uno scatto.



- 1** Diffusore
- 2** Spia di accesso alla scheda di memoria (13)
- 3** Alloggiamento per scheda di memoria (13)
- 4** Presa HDMI OUT
- 5** Presa  (cuffie)
- 6** Interruttore ND FILTER (AUTO/MANUAL)
- 7** Interruttore ND FILTER

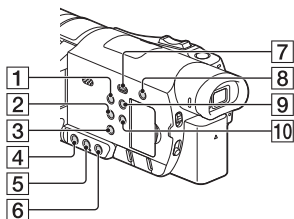

- 1** Tasto POWER
- 2** Tasto WHITE BALANCE
- 3** Tasto PROGRAM AE
- 4** Tasto IRIS
- 5** Tasto GAIN/ISO
- 6** Tasto SHUTTER SPEED
- 7** Tasto (Visiona Immagini) (22)
- 8** Tasto (Annull. propria voce)
Elimina la voce della persona che registra il filmato.
- 9** Tasto DISPLAY
- 10** Tasto NIGHT SHOT

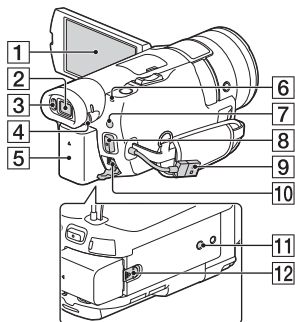

- 1** Monitor LCD/Pannello a sfioramento
- 2** Mirino
Estraendo il mirino, la videocamera si accende.
- 3** Sensore oculare
Quando il monitor LCD è chiuso, estrarre il mirino e avvicinarsi l'occhio. È possibile guardare il soggetto attraverso il mirino.
- 4** Manopola di regolazione della lente del mirino
Se le indicazioni nel mirino appaiono sfocate, ruotare la manopola di regolazione della lente del mirino.
- 5** Batteria (9)
- 6** Spia POWER/CHG (carica) (9)
- 7** Tasto / (Modo Ripresa) (17)
- 8** Tasto START/STOP (15)
- 9** Cavo USB incorporato (9)
- 10** Presa DC IN
- 11** Attacco per il treppiede
- 12** Leva di sblocco BATT (batteria)

Per stringere la cinghia dell'impugnatura

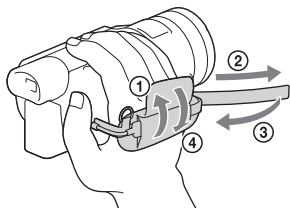

13 Tasti ◀/▶/▲/▼/ENTER

- Prima di utilizzare il telecomando senza fili, accertarsi di rimuovere il foglio di materiale isolante.
- Foglio di materiale isolante

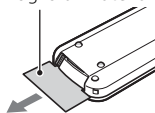

Telecomando senza fili

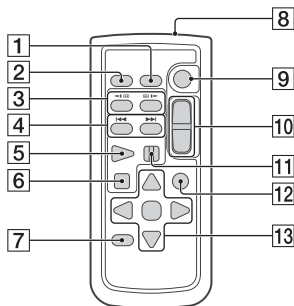

- 1 Tasto DATA CODE
- 2 Tasto PHOTO
- 3 Tasti SCAN/SLOW
- 4 Tasti ◀◀/▶▶ (Indietro/Avanti)
- 5 Tasto PLAY
- 6 Tasto STOP
- 7 Tasto DISPLAY
- 8 Trasmittitore
- 9 Tasto START/STOP
- 10 Tasti dello zoom motorizzato
- 11 Tasto PAUSE
- 12 Tasto VISUAL INDEX

Indice

A

- Accensione 12
- Accessori in dotazione 8
- Alimentatore 9
- Android 31
- Annull. propria voce 16
- App Store 31
- Assegnazione di una voce di menu 20
- AVCHD 6, 7

B

- Batteria 9

C

- Canc. 24
- Caratteristiche tecniche 41
- Carica completa 10
- Carica della batteria 9
- Carica della batteria con il computer 9
- Cavo adattatore USB 29
- Cavo HDMI 25
- Cavo USB incorporato 9
- Cinghia dell'impugnatura 48
- Computer 28

D

- Data e ora 12
- Diaframma (apertura) 19
- Doppia Regis. Video 15

E

- Elenchi dei menu 36
- Esposizione 20

F

- Filmati 15
- Filtro ND 21
- Formatta 14
- Foto 17

- Funzioni con un solo tocco (NFC) 31

G

- Google play 31
- Guadagno (ISO) 19
- Guida 5

H

- HD 29

I

- Installazione 31
- iOS 31

M

- Memory Stick PRO Duo (Mark2) 14
- Memory Stick PRO-HG Duo 14
- Memory Stick XC-HG Duo 14
- Menu 36
- Messa a fuoco manuale 21
- Modifica 22
- Monitor LCD 9
- MP4 32

N

- NFC 32

P

- Pannello a sfioramento 17
- PlayMemories Home 28
- PlayMemories Online 28
- Precauzioni 39
- Presca a muro 10
- Punto di accesso wireless 34

R

- Registrazione 15
- Registrazione manuale 19
- Rete 26
- Riproduzione 22
- Risoluzione dei problemi 41

S

Scheda di memoria 13

Scheda di memoria SD 14

Segn. ac. 12

Sistema del computer 28

Smartphone 31

Software 28

Supporto di registrazione 14

T

Televisore 25

Tempo di carica 10

Tempo di registrazione 18

Tempo di registrazione/
riproduzione 10

Treppiede 47

V

Velocità otturatore 19

W

Wi-Fi 31

Windows 28

X

XAVC S 4K 6, 7

XAVC S HD 6, 7

Z

Zoom 15

Ler primeiro

Antes de utilizar a unidade, leia atentamente este manual e guarde-o para referência futura.

AVISO

Para reduzir o risco de incêndio ou choque elétrico

1) não exponha a unidade à chuva ou à humidade;
2) não coloque objetos cheios de líquidos como, por exemplo, jarras, sobre o aparelho.

Não exponha as pilhas a fontes de calor excessivo, como o sol, fogo ou outras.

ATENÇÃO

| Bateria

Se a bateria for indevidamente utilizada, a mesma pode rebentar, provocar um incêndio ou queimaduras químicas. Tenha em atenção as seguintes precauções.

- Não desmonte.
- Não esmague nem exponha a bateria a nenhum choque ou força como martelar, deixar cair, ou pisar a bateria.
- Não cause curto-circuitos e não toque com objetos metálicos nos terminais da bateria.
- Não exponha a uma temperatura superior a 60 °C como, por exemplo, à luz solar direta ou dentro de um automóvel estacionado ao sol.

- Não proceda à incineração nem queime.
- Não manuseie baterias de íões de lítio danificadas ou que estejam a derramar líquido.
- Certifique-se de que carrega a bateria, utilizando um carregador de bateria Sony autêntico ou um dispositivo que possa fazê-lo.
- Mantenha a bateria fora do alcance das crianças.
- Não molhe a bateria.
- Substitua-a apenas por outra do mesmo tipo ou por um tipo equivalente recomendado pela Sony.
- Desfaça-se imediatamente de baterias usadas, tal como descrito nas instruções.

Substitua a bateria apenas por uma do tipo especificado. Se não o fizer pode provocar um incêndio ou choque elétrico.

| Transformador de CA

Não utilize o Transformador de CA num espaço estreito como, por exemplo, entre uma parede e um móvel.

Use a tomada de parede próxima quando usar o Adaptador de CA. Desligue imediatamente o Adaptador de CA da tomada de parede se ocorrer qualquer mau funcionamento durante a utilização do aparelho.

| Nota sobre o cabo de alimentação

O cabo de alimentação é especificamente concebido para utilização apenas com esta câmara de vídeo e não deve ser utilizado com outro equipamento elétrico.

Mesmo que a câmara esteja desligada, a energia (tomada de corrente elétrica) é, ainda assim, fornecida ao aparelho enquanto este

estiver ligado à tomada de parede através do Transformador de CA.



AVISO

Não engula a pilha, existe o risco de ocorrer queimadura química.

O controlo remoto fornecido com este produto contém uma pilha de célula do tipo moeda. Em caso de ingestão da pilha, poderá sofrer queimaduras graves em apenas 2 horas, que poderão resultar em morte.

Mantenha as pilhas novas e usadas fora do alcance das crianças. Se o compartimento da pilha não fechar adequadamente, deixe de utilizar o produto e mantenha-o fora do alcance das crianças.

Se suspeitar que a pilha foi engolida ou inserida em qualquer parte do corpo, consulte imediatamente um médico.

Pressão de som em excesso dos auriculares e auscultadores pode causar perda de audição.

PARA OS CLIENTES DA EUROPA



Pelo presente, a Sony Corporation declara que este equipamento está conforme com os requisitos essenciais e outras disposições da Diretiva 1999/5/CE. Para mais informações, por favor consulte o seguinte URL:

<http://www.compliance.sony.de/>

Nota para os clientes nos países que apliquem as Diretivas da UE

Fabricante: Sony Corporation, 1-7-1 Konan Minato-ku Tokyo, 108-0075 Japão

Para a conformidade dos produtos na EU: Sony Deutschland GmbH, Hedelfinger Strasse 61, 70327 Stuttgart, Alemanha

Nota

Se a transferência de dados for interrompida a meio (falhar) devido a interferências eletromagnéticas ou eletricidade estática, reinicie a aplicação ou desligue e volte a ligar o cabo de comunicação (USB, etc.) de novo.

Este produto foi testado e está em conformidade com os limites estabelecidos no regulamento EMC relativamente à utilização de cabos com comprimento inferior a 3 metros.

Os campos magnéticos em frequências específicas podem influenciar a imagem e o som desta unidade.

Tratamento de pilhas e equipamentos elétricos e eletrónicos no final da sua vida útil (Aplicável na União Europeia e em países Europeus com sistemas de recolha seletiva de resíduos)



Este símbolo, colocado no produto na pilha ou na sua embalagem, indica que estes produtos e pilhas não devem ser tratados

como resíduos urbanos indiferenciados.

Em determinadas pilhas este símbolo pode ser usado em combinação com

um símbolo químico. Os símbolos químicos para o mercúrio (Hg) ou chumbo (Pb) são adicionados se a pilha contiver mais de 0,0005% em mercúrio ou 0,004% em chumbo. Devem antes ser colocados num ponto de recolha destinado a resíduos de pilhas e acumuladores. Assegurando-se que estes produtos e pilhas são corretamente depositadas, irá prevenir potenciais consequências negativas para o ambiente bem como para a saúde, que de outra forma poderiam ocorrer pelo mau manuseamento destes resíduos. A reciclagem dos materiais contribuirá para a conservação dos recursos naturais.

Se por motivos de segurança, desempenho ou proteção de dados, os produtos necessitarem de uma ligação permanente a uma pilha integrada, esta só deve ser substituída por profissionais qualificados.

Acabado o período de vida útil dos produtos, coloque-os no ponto de recolha de produtos elétricos/ eletrónicos de forma a garantir o tratamento adequado da bateria integrada.

Para as restantes pilhas, por favor, consulte as instruções do equipamento sobre a remoção da mesma. Deposite a bateria num ponto de recolha destinado a resíduos de pilhas e baterias.

Para informações mais detalhadas sobre a reciclagem deste produto, por favor contacte o município onde reside, os serviços de recolha de resíduos da sua área ou a loja onde adquiriu o produto ou a pilha.

Saber mais sobre a câmara de vídeo (Guia de Ajuda)

O Guia de Ajuda consiste num manual interativo. Consulte-o para instruções aprofundadas relativas às inúmeras funções da câmara de vídeo.

1 Aceda à página de assistência da Sony.

<http://www.sony.net/SonyInfo/Support/>



2 Selecione o país ou a região.

3 Procure o nome do modelo da câmara de vídeo na página de assistência.

- Verifique o nome do modelo na parte inferior da câmara de vídeo.
-
- Este manual cobre diversos modelos. Os modelos disponíveis diferem em função do país/região.

Índice

Ler primeiro	2
Saber mais sobre a câmara de vídeo (Guia de Ajuda)	5
Selecionar o formato de gravação para filmes	6
Preparativos	8
Itens fornecidos	8
Carregar a bateria	9
Ligar a alimentação	12
Inserir um cartão de memória	13
Gravar/Reproduzir	15
Gravar	15
Utilizar as funcionalidades de regulação manual	19
Reproduzir	22
Visualizar imagens num televisor	25
Guardar imagens	29
Utilizar o PlayMemories Home	29
Ligar um dispositivo externo de suporte	30
Utilizar a função Wi-Fi	32
Personalizar a câmara de vídeo	37
Utilizar os menus	37
Outros	40
Precauções	40
Especificações	42
Componentes e controlos	47
Índice	50



Selecionar o formato de gravação para filmes

A câmara de vídeo é compatível com o formato XAVC S.

| O que é o XAVC S?

O XAVC S é um formato de gravação que permite que imagens de alta resolução, como 4K, sejam altamente comprimidas com MPEG-4 AVC/H.264 e gravadas no formato de ficheiro MP4. Será obtida uma alta qualidade de imagem enquanto se mantém o tamanho dos dados dentro de um determinado nível.

Formatos de gravação disponíveis e respetivas funcionalidades

FDR-AX100/AX100E			
HDR-CX900/CX900E			
	XAVC S 4K	XAVC S HD	AVCHD
Pixéis	 3 840 × 2 160	 1 920 × 1 080	 1 920 × 1 080
Débito binário	60 Mbps	50 Mbps	Máx. 28 Mbps
Funcionalidades	Grava imagens em 4K. Recomenda-se a gravação neste formato, mesmo se não tiver um televisor 4K, para que possa desfrutar dos benefícios de 4K no futuro.	O volume de informação é superior em comparação com AVCHD, permitindo a gravação de imagens mais nítidas.	A compatibilidade com dispositivos de gravação que não os computadores é boa.

PT • O débito binário indica a quantidade de dados gravados num determinado período de tempo.

Formato de gravação e o modo de fotografia disponível

Formato de gravação	XAVC S 4K	XAVC S HD	AVCHD
Modo de fotografia	Filme	Filme GRAV de alta velocid	Filme GRAV. Lenta Suave Imagens de Golf

- Pode alterar o formato de gravação selecionando **[MENU]** → [Qualid/
Tam Imagem] → [Formato ficheiro].

Método de conservação

Formato de gravação	Método de conservação	Qualidade da imagem armazenada em	Página
XAVC S 4K (FDR-AX100/AX100E)	Computador a utilizar software PlayMemories Home™	XAVC S 4K	29
XAVC S HD		XAVC S HD	29
AVCHD	Computador a utilizar software PlayMemories Home	AVCHD	29
	Dispositivo externo de suporte	AVCHD	30

- Consulte o seguinte website para o mais recente ambiente de armazenamento.
<http://www.sony.net/>
- Pode armazenar imagens ligando a um gravador com um cabo AV analógico (vendido em separado). Os filmes são copiados com qualidade de imagem de definição normal.

Para transferir imagens para um smartphone

Pode transferir imagens MP4 para um smartphone ligado à câmara de vídeo via Wi-Fi (página 32). O formato MP4 é bom para carregar na Internet. Quando [Dual Video REC] está definido para [Ligado], a câmara de vídeo grava filmes no formato XAVC S 4K (FDR-AX100/AX100E), no formato XAVC S HD ou no formato AVCHD, enquanto grava filmes no formato MP4 ao mesmo tempo.

Itens fornecidos

Os números entre () referem-se à quantidade fornecida.

Todos os modelos

- Câmara de vídeo (1)
- Transformador de CA (1)

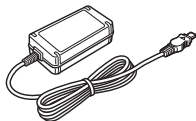

- Cabo de alimentação (1)

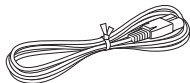

- Cabo de suporte de ligação USB (1)

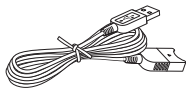

O cabo de suporte de ligação USB destina-se a ser utilizado exclusivamente com esta câmara de vídeo. Utilize este cabo quando o cabo USB incorporado da câmara de vídeo for demasiado curto para a ligação.

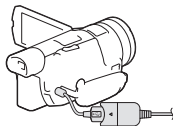

- Cabo HDMI (1)

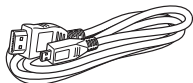

- Proteção da objetiva

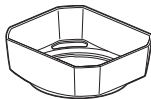

Consulte a página 47 para aprender a ligar a proteção da objetiva à câmara de vídeo.

- Controlo remoto sem fios (1)



- Tampa da objetiva (fixada à câmara de vídeo) (1)

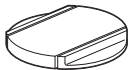

- "Manual de instruções" (Este manual) (1)

Apenas FDR-AX100/AX100E

- Bateria recarregável NP-FV70 (1)



Apenas HDR-CX900/CX900E

- Bateria recarregável NP-FV50 (1)

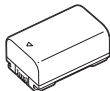

Carregar a bateria

- 1 Desligue a câmara de vídeo fechando o monitor LCD, retraia o visor e coloque a bateria.

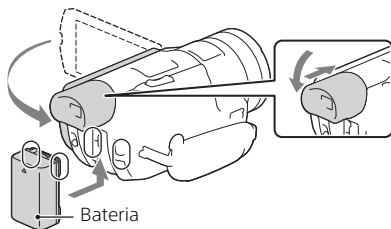

- 2 Ligue o Transformador de CA e o cabo de alimentação à sua câmara de vídeo e à tomada de parede.

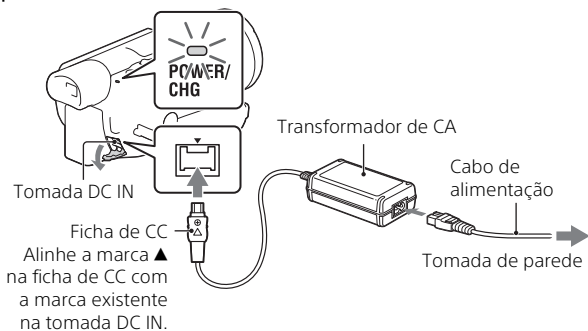

- O indicador luminoso POWER/CHG (carga) passa a cor de laranja.
- Quando a bateria estiver totalmente carregada, o indicador luminoso POWER/CHG (carga) apaga-se. Desligue o Transformador de CA da tomada DC IN da câmara de vídeo.

Carregar a bateria com o computador

Desligue a câmara de vídeo e ligue a câmara de vídeo a um computador em funcionamento utilizando o cabo USB incorporado.

| Tempo estimado de carga da bateria fornecida (minutos)

Modelo	Bateria	Transformador de CA (fornecido)	Computador
FDR-AX100/ AX100E	NP-FV70	205	555
HDR-CX900/ CX900E	NP-FV50	140	305

- Os tempos de carga são medidos quando se carrega uma bateria vazia até à sua capacidade total, a uma temperatura ambiente de 25 °C.
- Os tempos de carga são medidos sem utilizar o cabo de suporte de ligação USB.

| Tempo estimado de gravação e reprodução utilizando a bateria fornecida (minutos)

Modelo	Bateria	Tempo de gravação		Tempo de reprodução
		Contínuo	Típico	
FDR-AX100/ AX100E	NP-FV70	135	65	180
HDR-CX900/ CX900E	NP-FV50	105	50	135

- Os tempos de gravação e reprodução são calculados ao utilizar a câmara de vídeo a 25 °C.
- Os tempos de gravação são calculados ao gravar filmes com as predefinições ([Formato ficheiro]: [XAVC S 4K] (FDR-AX100/AX100E). [Formato ficheiro]: [AVCHD] (HDR-CX900/CX900E)).
- O tempo de gravação típico indica o tempo em que repete o início/paragem da gravação, muda o [Modo Fotografia] e faz zoom.
- O tempo de gravação indica o tempo durante a gravação com o monitor LCD aberto.

| Para utilizar a câmara de vídeo ligada à tomada de parede

Ligue a câmara de vídeo à tomada de parede da mesma forma que em "Carregar a bateria".

| Para retirar a bateria

Desligue a câmara de vídeo. Faça deslizar a patilha de libertação BATT (bateria) (①) e retire a bateria (②).

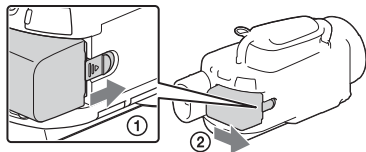

| Para carregar a bateria no estrangeiro

Pode carregar a bateria em quaisquer países/regiões utilizando o Transformador de CA fornecido com a câmara de vídeo dentro do intervalo de CA 100 V - 240 V, 50 Hz/60 Hz.

- Não utilize qualquer transformador eletrónico de tensão.

Ligar a alimentação

- 1 Abra o monitor LCD da câmara de vídeo e ligue a câmara.

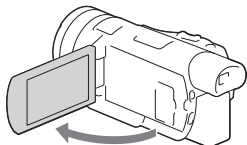

- Pode também ligar a câmara de vídeo, abrindo o visor.

- 2 Siga as instruções no monitor LCD, selecione o idioma, a área geográfica, a hora de verão, o formato da data, a data e a hora.

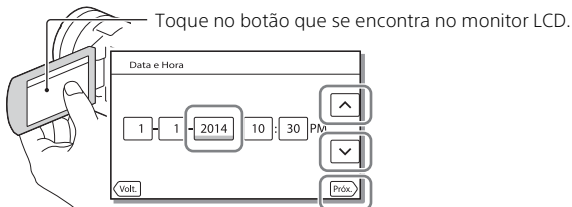

Toque no botão que se encontra no monitor LCD.

- Para avançar para a página seguinte, toque em [Próx.].

- Para desligar a alimentação, feche o monitor LCD. Se o visor estiver puxado para fora, retraia-o.
- Para definir novamente a data e a hora, selecione **[MENU]** → [Definição] → [🕒 Definições Relógio] → [Defin. Data e Hora].
- Para desligar o som de funcionamento, selecione **[MENU]** → [Definição] → [🔧 Definições Gerais] → [Bip] → [Deslig].

Inserir um cartão de memória

- 1 Abra a tampa e insira o cartão de memória até encaixar.



Insira o cartão com o canto cortado no sentido indicado.

- O ecrã [Preparando ficheiro de base de dados de imagem. Aguarde.] aparece se introduzir um cartão de memória novo. Aguarde até o ecrã desaparecer.
-
- Para ejetar o cartão de memória, abra a tampa e pressione ligeiramente o cartão de memória de uma só vez.

| Tipos de cartão de memória que pode utilizar com a câmara de vídeo

Gravar imagens no formato XAVC S

	Classe de velocidade SD	Capacidade (funcionamento verificado)
Cartão de memória SDXC	Classe 10 ou mais rápido	Até 64 GB

Gravar imagens num formato diferente de XAVC S

	Classe de velocidade SD	Capacidade (funcionamento verificado)
Cartão de memória SD/cartão de memória SDHC/cartão de memória SDXC	Classe 4 ou mais rápido	Até 64 GB
Memory Stick PRO Duo™ (Mark2)/Memory Stick PRO-HG Duo™	-	Até 32 GB
Memory Stick XC-HG Duo™		Até 64 GB

Para formatar o suporte de gravação

- Para garantir um funcionamento estável do cartão de memória, recomenda-se formatar o cartão de memória com a câmara de vídeo antes da primeira utilização.
- Para formatar o cartão de memória, selecione **[MENU]** → [Definição] → [ Definições Suporte] → [Formatar] → suporte de gravação pretendido → **[OK]**.
- Formatar o cartão de memória irá apagar todos os dados guardados no mesmo e não será possível recuperá-los. Guarde os dados importantes no computador, etc.

Notas

- Os filmes gravados nos cartões de memória Memory Stick XC-HG Duo ou SDXC não podem ser importados nem reproduzidos em computadores ou dispositivos AV que não suportam o sistema de ficheiros exFAT*, ligando a câmara de vídeo a estes dispositivos com a ajuda do cabo USB. Confirme de antemão que o equipamento de ligação suporta o sistema exFAT. Se ligar um equipamento que não suporta o sistema exFAT e aparecer o ecrã do formato, não realize a formatação. Todos os dados gravados serão perdidos.

* O exFAT é um sistema de ficheiros que é utilizado para os cartões de memória Memory Stick XC-HG Duo e SDXC.

Gravar

Gravar filmes

- 1 Abra o monitor LCD e prima **START/STOP** para começar a gravar.

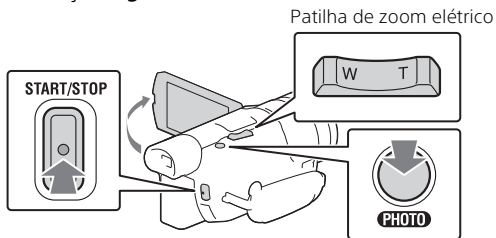

- Para parar a gravação, prima novamente **START/STOP**.
- As opções apresentadas no monitor LCD desaparecem se não tentar utilizar a câmara de vídeo durante alguns segundos. Para visualizar as opções novamente, toque em qualquer ponto exceto nos botões do monitor LCD.

Notas

- A velocidade de zoom ficará um pouco mais lenta durante a gravação de filmes.
- Durante a gravação de filmes no formato XAVC S 4K e taxa de fotogramas de [30p]/[25p], os sinais de vídeo não são transmitidos para suportes externos.

Para gravar MP4 filmes em simultâneo (Dual Video REC)

Quando [Dual Video REC] está definido para [Ligado], a câmara de vídeo grava filmes no formato MP4 enquanto grava filmes no formato XAVC S 4K (FDR-AX100/AX100E), formato XAVC S HD ou formato AVCHD ao mesmo tempo.

Selecione **[MENU]** → [Qualid/Tam Imagem] → [Dual Video REC] → definição pretendida.

- O formato MP4 é adequado para reproduzir os seus filmes num smartphone, para transferir para uma rede ou transferir para a Internet.

Notas

- Quando [Dual Video REC] está definido para [Ligado], não pode tirar fotografias durante a gravação de um filme premindo PHOTO.

| Tirar fotografias durante a gravação de um filme (Captura Dupla)

Quando [Dual Video REC] está ajustado para [Deslig], pode tirar fotografias durante a gravação de um filme premindo PHOTO.

Notas

- É possível que não consiga tirar fotografias, dependendo da definição em [Modo GRAVAÇÃO] e [Taxa Fotograma].

| Ampliar a imagem para focar com nitidez (Amplificador do Foco)

Prima FOCUS MAGNIFIER (página 47) para lhe permitir ampliar uma imagem no centro do monitor LCD para verificar se está focada.

- Aparece um ▲ em cada lado da parte ampliada. Toque numa ▲ para mover a imagem na direção pretendida.
- Tocar no centro da parte ampliada alterna a taxa de ampliação do seguinte modo:
Filmes: entre 2X e 4X
Fotografias: entre 6,3X e 12,6X

Notas

- Ainda que a imagem exibida na câmara de vídeo tenha sido ampliada, a imagem gravada não é ampliada.

| Para suprimir a voz da pessoa que grava o filme (Cancelamento de Voz)

Prima  (Cancelamento de Voz) (página 48). É suprimida a voz da pessoa que está a gravar o filme.

Tirar fotografias

- 1 Abra o monitor LCD e selecione [MODE] →  (Fotografia).

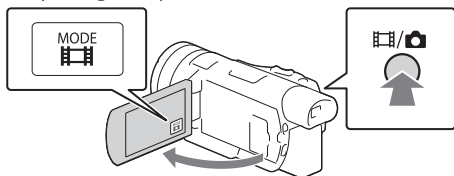

- Pode também alternar entre  (Filme) e  (Fotografia) premindo o botão  (Modo Fotografia).

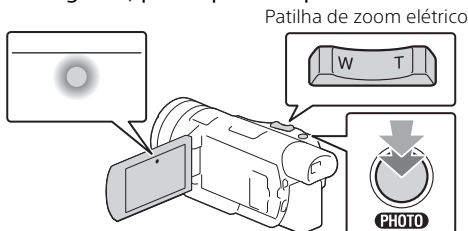

- 2 Prima ligeiramente PHOTO para regular a focagem e, de seguida, prima por completo.



- Assim que a focagem tiver sido corretamente regulada, aparece o indicador de bloqueio AE/AF no monitor LCD.

| Tempo de gravação aproximado disponível

Modelo	Formato do filme	Cartão de memória (64 GB)
FDR-AX100/AX100E	XAVC S 4K	2 h. 10 min.
HDR-CX900/CX900E	AVCHD HQ	14 h. 25 min.

- Quando utilizar um cartão de memória Sony.
- Quando gravar com as predefinições.
FDR-AX100/AX100E:
[ Formato ficheiro]: [XAVC S 4K], [Modo Áudio]: [Estéreo 2ch], [Dual Video REC]: [Deslig]
HDR-CX900/CX900E:
[ Formato ficheiro]: [AVCHD], [Modo Áudio]: [Surround 5.1ch], [Dual Video REC]: [Deslig]
- O tempo de gravação ou o número de fotografias graváveis reais são exibidos no monitor LCD durante a gravação.

Utilizar as funcionalidades de regulação manual

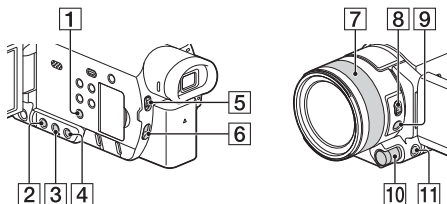

Regular a íris (abertura), ganho (ISO) ou velocidade do obturador

- 1 Prima PROGRAM AE **1** para mudar íris (abertura), ganho (ISO), velocidade do obturador e exposição ao modo de regulação automática.
- 2 Prima IRIS **2**, GAIN/ISO **3** ou SHUTTER SPEED **4** para definir o respetivo item para o modo de regulação manual.
 - **A** ao lado do respetivo valor da definição desaparece e o valor é realçado.



- 3 Rode o seletor MANUAL **10** para ajustar o item manualmente.
 - Pode utilizar o seletor MANUAL **10** quando os valores estão realçados.

Para voltar ao modo de regulação automática

Prima PROGRAM AE **1** novamente.

- **A** aparece ao lado do respetivo item e o valor deixa de estar realçado.

Regular a exposição

Quando a opção [Exposição] é atribuída ao seletor MANUAL **[10]**, pode regular a exposição do seguinte modo.

- 1 Prima MANUAL **[11]** para mudar a exposição para o modo de regulação manual.



- 2 Rode o seletor MANUAL **[10]** para regular a exposição.
 - Os valores de definição da íris (abertura), velocidade do obturador e ganho (ISO) mudam à medida que o seletor é rodado.
 - Pode utilizar o seletor MANUAL **[10]** quando os valores estão realçados.

Para voltar ao modo de regulação automática

Prima MANUAL **[11]** novamente.

- **A** aparece ao lado de cada valor e os valores deixam de estar realçados.

Atribuir um item do menu ao seletor MANUAL

- 1 Prima e mantenha premido MANUAL **[11]** durante alguns segundos.
 - Os itens do menu que pode controlar com o seletor MANUAL **[10]** aparecerão no ecrã [Programação Seleç.].
- 2 Rode o seletor MANUAL **[10]** para selecionar o item a ser atribuído e, de seguida, prima MANUAL **[11]**.

Realizar a regulação manual utilizando o seletor MANUAL

- ① Prima o seletor MANUAL **[11]** para mudar para o modo de regulação manual.
- ② Rode o seletor MANUAL **[10]** para proceder à regulação.

- Para voltar ao modo de regulação automática, prima MANUAL **11** novamente.

Regular a intensidade da luz (filtro ND)

Pode gravar o motivo com nitidez utilizando a função do filtro ND quando o ambiente de gravação é demasiado claro.

- 1** Defina o interruptor ND FILTER **5** para MANUAL e, de seguida, seleccione a posição ND FILTER adequada **6**.

OFF: Desliga a função do filtro ND.

- 1: Reduz a intensidade da luz para 1/4.
- 2: Reduz a intensidade da luz para 1/16.
- 3: Reduz a intensidade da luz para 1/64.

Notas

- Se alterar a definição do filtro ND durante a gravação, o filme e o som podem surgir distorcidos.
- Quando o interruptor ND FILTER é definido para AUTO, seleccione OFF ou 1 (1/4) da posição ND FILTER. Quando pretender seleccionar 2 (1/16) ou 3 (1/64), defina o interruptor ND FILTER para MANUAL.

Focar ou fazer zoom com o anel da objetiva

Pode focar manualmente, dependendo das condições de gravação.



- 1** Prima AF/MF **9** para mudar para o modo de focagem manual.
 -  aparece quando no modo de focagem manual.
- 2** Opere o interruptor ZOOM/FOCUS **8** e rode o anel da objetiva **7**.
 - FOCUS: Pode focar manualmente rodando o anel da objetiva.
 - ZOOM: Pode fazer zoom rodando o anel da objetiva.

Reproduzir

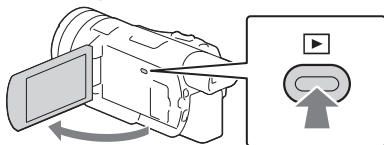
- 1 Abra o monitor LCD e prima o botão  (Ver Imagens) na câmara de vídeo para iniciar o modo de reprodução.



- O ecrã Vista de Eventos é apresentado decorridos alguns segundos.

- 2 Seleccione  /  para deslocar o evento pretendido para o centro e, de seguida, seleccione a parte rodeada (1) na figura.

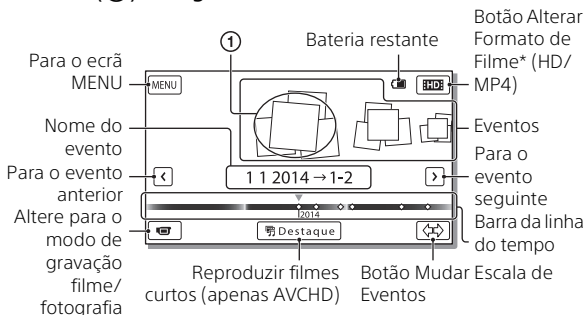

* O ícone varia dependendo da definição [Formato ficheiro].

- Para seleccionar os filmes XAVC S ou os filmes AVCHD que pretende reproduzir, editar ou copiar para outros dispositivos, seleccione **MENU** → [Qualid/Tam Imagem] → [Formato ficheiro].
- Pode reproduzir filmes na taxa de fotogramas seleccionada apenas no caso dos filmes XAVC S 4K. Seleccione a taxa de fotogramas de acordo com os filmes que pretende reproduzir.

3 Seleccione a imagem.

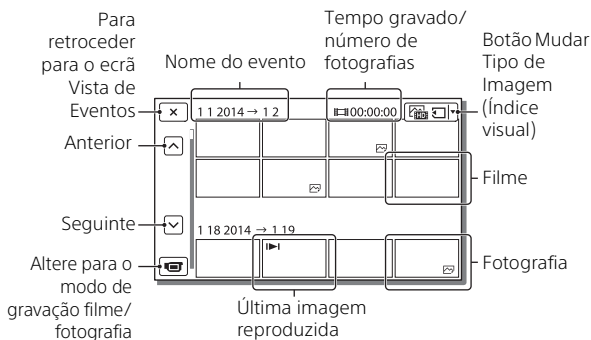

| Para alternar entre filmes e fotografias (Índice visual)

Selecione o tipo pretendido de imagens.

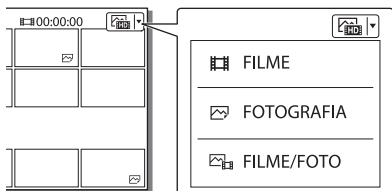

| Operações de reprodução

	Volume			Anterior/Seguinte
	Apagar			Retrocesso rápido/Avanço rápido
	Contexto			Reproduzir/Pausa
	Parar			Reproduzir/Parar apresentação de slides

| Para eliminar as imagens

- ① Selecione → [Qualid/Tam Imagem] → → formato das imagens a serem eliminadas.
 - O formato disponível varia dependendo da definição .
- ② Selecione [Editar/Copiar] → [Apagar] → [Múltiplas Imagens] → tipo de imagem a eliminar.
- ③ Toque e exiba a marca nas imagens a serem eliminadas e, de seguida, selecione .

Visualizar imagens num televisor







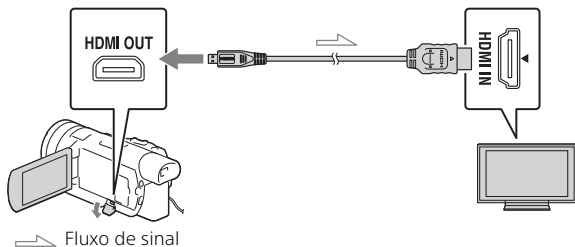









Reproduzir imagens

As imagens reproduzíveis podem ser restringidas dependendo da combinação do formato do filme no momento da gravação, do tipo de imagens de reprodução selecionadas no ecrã Vista de Eventos e das definições da saída HDMI.

- 1** Ligue a tomada HDMI OUT da câmara de vídeo à tomada HDMI IN de um televisor utilizando o cabo HDMI fornecido.



Como definir as imagens de reprodução

Formato do filme	Televisor	[Resolução HDMI]	Índice visual (página 23)	Qualidade da imagem de reprodução
XAVC S 4K	Televisor 4K	[Auto], [2160p/1080p]	 FILME  FOTOGRAFIA  FILME/  FOTO	Qualidade da imagem 4K
		[1080p], [1080i], [720p]	 FILME  FILME/  FOTO	Qualidade de imagem de alta definição (HD)
			 FOTOGRAFIA	Qualidade da imagem 4K
	Televisor de alta definição	[Auto], [1080p], [1080i], [720p]	 FILME  FOTOGRAFIA  FILME/  FOTO	Qualidade de imagem de alta definição (HD)
XAVC S HD AVCHD	Televisor 4K ou televisor de alta definição	[Auto], [2160p/1080p], [1080p], [1080i], [720p]	 FILME  FILME/  FOTO	Qualidade de imagem de alta definição (HD)
			 FOTOGRAFIA	Qualidade de imagem 4K (quando ligado a um televisor 4K)

- As imagens serão reproduzidas quando [Resolução HDMI] é definido para [Auto] (predefinição).
- Se as imagens não forem adequadamente reproduzidas com [Auto], mude a definição [Resolução HDMI]. Selecione **MENU** → [Definição] → [↔ Ligação] → [Resolução HDMI] → definição pretendida.
- Se o seu televisor não tiver uma tomada HDMI, ligue o Multi Terminal/Terminal Micro USB da câmara de vídeo às tomadas de entrada de vídeo/áudio do televisor utilizando um cabo AV (vendido em separado).

| Ligar a câmara de vídeo a um televisor compatível com a rede

Ligue a câmara de vídeo a um ponto de acesso com uma definição de segurança (página 35). Prima **▶** (Ver Imagens) na câmara de vídeo e, de seguida, selecione **MENU** → [Editar/Copiar] → [Visualizar na TV] → tipo de imagem a reproduzir.

- Apenas pode ver filmes AVCHD, filmes MP4 e fotografias.

Reproduzir filmes ajustados gravados no formato XAVC S 4K (FDR-AX100/AX100E)

1 Mude a definição de saída HDMI para transmitir filmes 4K.

Selecione [MENU] → [Definição] → [Ligação] → [Resolução HDMI] → definição pretendida.

2 Ligue a tomada HDMI OUT da câmara de vídeo à tomada HDMI IN de um televisor utilizando o cabo HDMI fornecido.

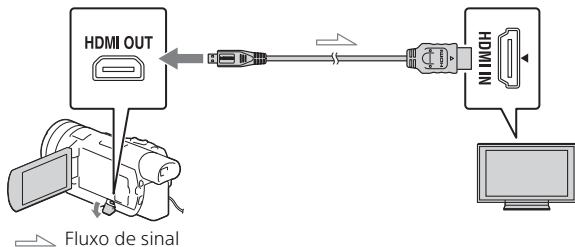

Televisor	[Resolução HDMI]
Televisor 4K	[Auto]*, [2160p/1080p]*, [1080p], [1080i], [720p]
Televisor de alta definição	[Auto], [1080p], [1080i], [720p]

* O ecrã fica a branco durante alguns segundos quando liga ou desliga a função de reprodução de filmes ajustados.

3 Toque em ON (ajuste ligado) no monitor LCD durante a reprodução e, de seguida, selecione a partir a ser ajustada tocando aqui.

- A imagem de reprodução é ajustada na qualidade de imagem de alta definição (HD).

Notas

- A reprodução de filmes ajustados não está disponível no monitor LCD da câmara de vídeo.

Utilizar o PlayMemories Home

O que pode fazer com o PlayMemories Home

O PlayMemories Home permite-lhe importar filmes e fotografias para o seu computador para utilizá-las de variadas formas.

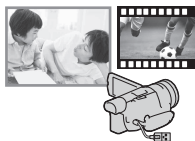

Importe imagens a partir da câmara de vídeo.

Para Windows, existem disponíveis as seguintes funções.



Visualizar
imagens no
Calendário



Criar
discos de
filmes



Transferir
imagens para
serviços de rede

Reproduzir imagens
importadas



Partilhar imagens no
PlayMemories
Online™



Guardar imagens

Para transferir o PlayMemories Home

O PlayMemories Home pode ser transferido a partir do URL seguinte.
www.sony.net/pm/

Para verificar o sistema de computadores

Pode verificar os requisitos de computador necessários para o software no URL seguinte.
www.sony.net/pcenv/



Ligar um dispositivo externo de suporte

Explica-se aqui como armazenar filmes e fotografias AVCHD num dispositivo externo de suporte. Consulte também o manual de instruções fornecido com o dispositivo externo de suporte.

Armazene filmes XAVC S num computador utilizando o software PlayMemories Home (página 29).

Como armazenar filmes

Dispositivo	Cabo	Armazenado com	Suporte
Dispositivo externo de suporte	VMC-UAM2 Cabo Adaptador USB (vendido em separado)	Qualidade de imagem de alta definição (HD)	Suporte externo
Gravador sem uma tomada USB	Cabo AV (vendido em separado)	Qualidade de imagem de definição padrão	DVD

Como ligar um dispositivo

| Dispositivo externo de suporte

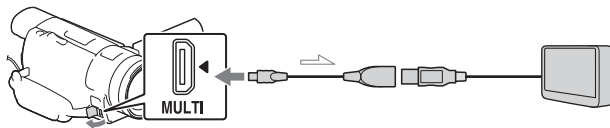

Fluxo de sinal

Passos:

- 1 Coloque a bateria na câmara de vídeo.
- 2 Ligue o Transformador de CA fornecido.
- 3 Ligue o dispositivo externo de suporte.

| Gravador sem uma tomada USB

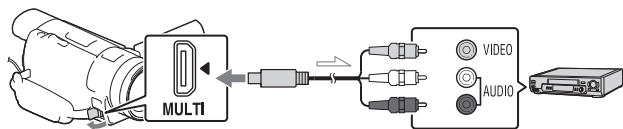

Fluxo de sinal

Utilizar a função Wi-Fi

Instalar o PlayMemories Mobile™ no seu smartphone

Para obter as mais recentes informações e informações mais detalhadas sobre as funções do PlayMemories Mobile, visite o URL seguinte.



<http://www.sony.net/pmm/>

| Android OS

Instale o PlayMemories Mobile a partir da Google Play.



- É necessário o Android 4.0 ou posterior para utilizar as Funções com um só toque (NFC).

| iOS

Instale o PlayMemories Mobile a partir da App Store.



- As Funções com um só toque (NFC) não se encontram disponíveis com o iOS.

Notas

- Se o PlayMemories Mobile já estiver instalado no seu smartphone, atualize o software para a versão mais recente.
- A função Wi-Fi descrita aqui não possui garantia de que irá funcionar em todos os smartphones e tablets.
- A função Wi-Fi da câmara de vídeo não pode ser utilizada ligada a uma LAN pública sem fios.
- Para utilizar as funções com um toque (NFC) da câmara de vídeo, é necessário um smartphone ou tablet que suporte a função NFC.
- Os métodos de funcionamento e os ecrãs de apresentação da aplicação estão sujeitos a alteração sem aviso prévio devido a futuras atualizações.

Transferir MP4 filmes e fotografias para o seu smartphone

Ligação com um só toque com um Android que suporte a NFC

- 1 No smartphone, selecione [Settings] e, de seguida, [More...] para verificar se [NFC] está ativada.

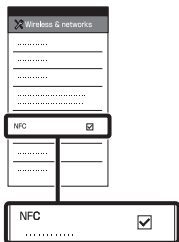

- 2 Na câmara de vídeo, reproduza uma imagem que será enviada para o smartphone.
 - Apenas pode transferir filmes e fotografias MP4.

- 3 Encoste a câmara de vídeo ao smartphone.

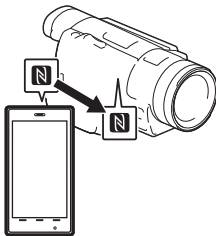

Notas

- Cancele previamente o modo de inatividade ou desbloqueie o ecrã no smartphone.
- Certifique-se de que  é apresentado no monitor LCD da câmara de vídeo e no smartphone.
- Mantenha a câmara de vídeo encostada ao smartphone sem mexer até o PlayMemories Mobile se iniciar (1 a 2 segundos).
- Se não for possível ligar a câmara de vídeo com o smartphone através da NFC, consulte "Ligação sem utilizar a NFC" (página 33).

Ligação sem utilizar a NFC

- 1 Prima o botão  (Ver Imagens) e, de seguida, selecione **MENU** → [Editar/Copiar] → [Env. p/ Smartphone] → [Selecionar Neste Dispositivo] → o tipo de imagem.

- 2** Selecione a imagem que pretende transferir e adicione ✓ e, de seguida, selecione **OK** → **OK**.

- São apresentadas a SSID e uma senha, e a câmara de vídeo está pronta para ser ligada ao smartphone.

- 3** Ligue a câmara de vídeo ao smartphone e transfira imagens.

Android

- 1 Inicie o PlayMemories Mobile e selecione a SSID da câmara de vídeo.
- 2 Introduza a senha apresentada na câmara de vídeo (apenas a primeira vez).

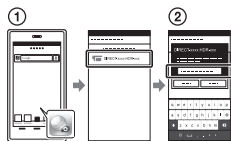

iPhone/iPad

- 1 Selecione [Settings] → [Wi-Fi] → a SSID apresentada na câmara de vídeo.
- 2 Introduza a senha apresentada na câmara de vídeo (apenas a primeira vez).
- 3 Confirme que a SSID apresentada na câmara de vídeo é selecionada.

- 4 Regresse à página inicial e inicie o PlayMemories Mobile.

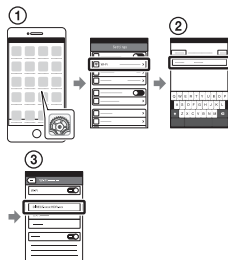

Utilizar o seu smartphone como um controlo remoto sem fios

Pode gravar com a câmara de vídeo utilizando o seu smartphone como um controlo remoto sem fios.

- 1 Na sua câmara de vídeo, selecione **MENU** → [Câmara/Microfone] → [Ajuda de Fotografia] → [Ctrl com Smartphone].
- 2 No seu smartphone, proceda da mesma forma que no passo 3 em "Ligação sem utilizar a NFC" (página 33). Quando utilizar a NFC, visualize o ecrã de gravação na câmara de vídeo e encoste **N** da câmara de vídeo a **N** do smartphone.
- 3 Utilize a câmara de vídeo no seu smartphone.

Notas

- Dependendo das interferências elétricas locais ou das capacidades do smartphone, poderão não ser corretamente apresentadas as imagens de visualização em tempo real.

Guardar filmes e fotografias no seu computador através de Wi-Fi

Ligue previamente o seu computador a um ponto de acesso sem fios ou router de banda larga sem fios.

1 Instale o software dedicado no seu computador (apenas a primeira vez).

Windows: PlayMemories Home
www.sony.net/pm/

Mac: Wireless Auto Import
<http://www.sony.co.jp/imsoft/Mac/>

- Se o software já estiver instalado no seu computador, atualize o software para a versão mais recente.

2 Ligue a sua câmara de vídeo a um ponto de acesso, da forma a seguir descrita (apenas a primeira vez).

Se não conseguir efetuar o registo, consulte as instruções relativas ao ponto de acesso ou contacte a pessoa que configurou o ponto de acesso.

Se o ponto de acesso sem fios possuir um botão WPS

- Na sua câmara de vídeo, seleccione **MENU** → [Definição] → [Ligação] → [Premir WPS].
- Prima o botão WPS no ponto de acesso que pretende registar.

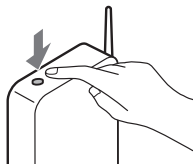

Se souber a SSID e a senha do seu ponto de acesso sem fios

- Na sua câmara de vídeo, seleccione **MENU** → [Definição] → [Ligação] → [Defin. ponto acesso].
- Selecione o ponto de acesso que pretende registar, introduza a senha e, de seguida, seleccione **OK**.

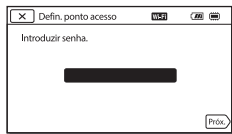

- Se o computador não estiver ligado, ligue-o.

4 Comece a enviar imagens da câmara de vídeo para o computador.

① Prima o botão  (Ver Imagens) na sua câmara de vídeo.

② Selecione **MENU** → [Editar/Copiar] → [Enviar ao Computador].

- As imagens são automaticamente transferidas para e guardadas no computador.
 - Apenas as imagens recentemente gravadas são transferidas. Importar filmes e várias fotografias poderá demorar algum tempo.
-

Utilizar os menus

1 Seleccione **MENU**.



2 Seleccione uma categoria.

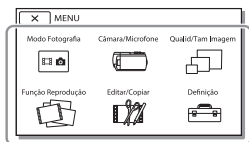

3 Seleccione a opção de menu pretendida.

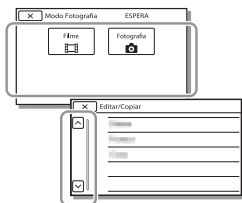

Percorra as opções do menu para cima ou para baixo.

- Seleccione **X** para concluir a definição do menu ou para voltar ao ecrã do menu anterior.

Listas de menus

Modo Fotografia

Filme

Fotografia

GRAV. Lenta Suave

Imagens de Golf

GRAV de alta velocid

Câmara/Microfone

Definições Manuais

Equilíbrio Branco

Medidor/Foco Ponto

Medidor Luz

Foco Ponto

Exposição

Foco

Limite AGC

Desvio EA

Low Lux

Definições Câmara

Seleção de cena

Efeito de imagem

Cinematone

Atenuador

Temp. Auto

SteadyShot

SteadyShot

Zoom digital

Luz de Fundo Auto

Programação Seleç.

Luz NIGHTSHOT

Cara

Deteção de Cara

Obturador de sorriso

Sensib deteç. sorriso

Flash*1

Flash

Nível Flash

Redução Olho Verm

Microfone

Cancelamento de Voz

Mic Zoom Incorpor.

Red. Ruíd. Vent. Auto.

Modo Áudio

Nível Grav. Áudio

Ajuda de Fotografia

Ctrl com Smartphone

Meu Botão

Linha Grelha

Zebra

Salientar

Vis. Dados CâM

Vis. Nível Áudio

Qualid/Tam Imagem

 Modo GRAVAÇÃO

 Taxa Fotograma

Dual Video REC

 Formato ficheiro

 Tam imagem

Função Reprodução

Vista de Eventos

 Cenário

Editar/Copiar

Env. p/ Smartphone

Visualizar na TV

Env. p/ Computador

Apagar

Proteger

Copiar

Cópia Direta*2

Definição

 Definições Suporte

Informação Suporte

Formatar

Repar.Arq.D.Imag.

Número do Ficheiro

 Definições Reprod.

Código de Dados

Definições de volume

Trans Músic*3

Esvaziar Música*3

 Ligação

Premir WPS

Defin. ponto acesso

Edit. Nome Disposit.

Mostrar Ender. MAC

Repor SSID/Senha

Reinic. Info. Rede

Tipo TV

Resolução HDMI

CONTROL. P/HDMI

Ligação USB

Defin. Ligação USB

Fornec. Energ. USB

Definição LUN USB

Definições Gerais

Bip

Brilho Monitor

Visualizar Definições

Modo avião

Luz GRAVAÇÃO

Controlo Remoto

Language Setting

Modo 24p^{*4}

Cancelar Modo 24p^{*4}

Calibragem

Inform. da Bateria

Economia Energia

Inicializar

Definições Relógio

Defin. Data e Hora

Definição de Área

^{*1} Pode definir esta opção quando utilizar um flash (vendido em separado).

^{*2} Pode definir esta opção quando utilizar um dispositivo externo de suporte (vendido em separado).

^{*3} FDR-AX100/HDR-CX900

^{*4} FDR-AX100E/HDR-CX900E

Precauções

Transformador de CA

Não provoque um curto-circuito nos terminais da bateria com quaisquer objetos metálicos. Tal pode causar uma avaria.

Reproduzir imagens com outros dispositivos

Pode não conseguir reproduzir normalmente imagens gravadas na câmara de vídeo com outros dispositivos. Além disso, pode não conseguir reproduzir as imagens gravadas noutros dispositivos com a câmara de vídeo.

Gravar e reproduzir

- Utilize a câmara de vídeo com cuidado e não a desmonte, modifique nem exponha a choques físicos ou impactos, tais como marteladas, quedas ou pisadelas. Tenha especial cuidado com a objetiva.
- Para garantir um funcionamento estável do cartão de memória, recomenda-se formatar o cartão de memória com a câmara de vídeo antes da primeira utilização. Formatar o cartão de memória irá apagar todos os dados guardados no mesmo e não será possível recuperá-los. Guarde os dados importantes no computador, etc.
- Confirme a direção do cartão de memória. Se forçar a entrada do cartão de memória no sentido errado, o cartão de memória, a ranhura para cartão de memória ou os dados de imagem poderão ficar danificados.

- Antes de começar a gravar, teste a função de gravação para se certificar de que não existem problemas na gravação da imagem e do som.
- Os programas de televisão, os filmes, as cassetes de vídeo e outros materiais podem estar protegidos por direitos de autor. A gravação não autorizada desses materiais pode violar as leis de direitos de autor.
- Mesmo que a gravação ou a reprodução não se efetue devido a uma avaria na câmara de vídeo, no suporte de gravação, etc., não há lugar a indemnização por perda do respetivo conteúdo.
- A câmara de vídeo não é à prova de pó, de salpicos nem água.
- Não deixe que a câmara de vídeo fique molhada como, por exemplo, com chuva ou água do mar. Se a câmara de vídeo ficar molhada, pode avariar. Por vezes, estas avarias são irreparáveis.
- Não aponte a câmara de vídeo diretamente para o sol ou uma luz forte. Se o fizer, a câmara de vídeo pode avariar.
- Não utilize a câmara de vídeo próximo de ondas de rádio ou radiação intensas. A câmara de vídeo pode não gravar ou reproduzir imagens corretamente.
- Não utilize a câmara de vídeo numa praia de areia ou em qualquer local onde exista pó. Se o fizer, a câmara de vídeo pode avariar.
- Se ocorrer condensação de humidade, pare de utilizar a

câmara de vídeo até a humidade evaporar.

- Não submeta a câmara de vídeo a choques mecânicos ou vibração. Se o fizer, a câmara poderá não funcionar corretamente ou gravar imagens. Além disso, o suporte de gravação ou os dados gravados poderão ficar danificados.

Monitor LCD

O monitor LCD é fabricado utilizando tecnologia de alta precisão, pelo que mais de 99,99% dos pixéis são funcionais para utilização efetiva. No entanto, podem existir, de forma contínua, pequenos pontos pretos e/ou brilhantes (brancos, vermelhos, azuis ou verdes) no monitor LCD. Estes pontos resultam naturalmente do processo de fabrico e não afetam de forma alguma a gravação.

Visor

Quando nenhuma operação é realizada por um determinado período de tempo, o monitor do visor escurece para proteger o desgaste do ecrã do visor. O monitor do visor regressará ao normal quando utilizar novamente a câmara de vídeo.

Temperatura da câmara de vídeo

A câmara de vídeo irá ficar muito quente, se a utilizar continuamente durante um longo período de tempo. Isto não é sinónimo de avaria.

Proteção contra sobreaquecimento

Dependendo da temperatura da câmara de vídeo e da bateria, poderá não ser capaz de gravar filmes ou a alimentação poderá desligar-se automaticamente para proteger a câmara de vídeo. Será apresentada uma mensagem no monitor LCD antes de a alimentação ser desligada ou poderá deixar de poder gravar filmes. Neste caso, mantenha a alimentação desligada e aguarde até que a temperatura da câmara de vídeo e da bateria sejam reduzidas. Se voltar a ligar a alimentação sem deixar que a câmara de vídeo e a bateria arrefeçam, a alimentação poderá voltar a desligar-se ou não poderá gravar filmes.

LAN sem fios

Não assumimos qualquer responsabilidade por danos causados pelo acesso não autorizado a, ou utilização não autorizada de, destinos carregados na câmara de vídeo, resultantes de perda ou roubo.

Resolução de problemas

Caso se depare com problemas ao utilizar a câmara de vídeo:

- Verifique a câmara de vídeo, consultando o Guia de Ajuda (página 5).
- Desligue a fonte de alimentação, ligue-a novamente após cerca de 1 minuto e, de seguida, volte a ligar a câmara de vídeo.
- Inicialize a sua câmara de vídeo (página 39).
Todas as definições, incluindo as definições do relógio, são repostas.
- Contacte o seu representante da Sony ou o centro de assistência técnica local autorizado da Sony.

Especificações

Sistema

Formato do sinal:

FDR-AX100/HDR-CX900: Cor NTSC, normas EIA
FDR-AX100E/HDR-CX900E: Cor PAL, normas CCIR
FDR-AX100/AX100E: 4K (UHDTV), HDTV
HDR-CX900/CX900E: HDTV

Formato de gravação de filmes:

XAVC S (formato XAVC S)
Vídeo: MPEG-4 AVC/H.264
Áudio: MPEG-4 Linear PCM 2 canais (48 kHz/16 bit)
AVCHD (compatível com o formato AVCHD Ver.2.0)
Vídeo: MPEG-4 AVC/H.264
Áudio: Dolby Digital 2 canais / 5,1 canais
Dolby Digital 5.1 Creator^{*1}
MP4
Vídeo: MPEG-4 AVC/H.264
Áudio: MPEG-4 AAC-LC 2 canais
^{*1} Fabricado sob licença da Dolby Laboratories.

Formato de ficheiro de fotografias:

Compatível com DCF Ver.2.0
Compatível com Exif Ver.2.3
Compatível com MPF Baseline

Visor:

1,0 cm (tipo 0,39) OLED/Cor equivalente a 1 440 000 pontos

Suporte de gravação (Filme/

Fotografia):
AVCHD, Fotografia
Memory Stick PRO-HG Duo,
Memory Stick XC-HG Duo,
Cartão SD (Classe 4 ou mais rápido)
XAVC S
SDXC Cartão de memória (Classe 10 ou mais rápido)

Dispositivo de imagem:
Sensor tipo 1,0 (13,2 mm × 8,8 mm) retroiluminado Exmor R™ CMOS
Pixéis de gravação (fotografia, 16:9):
Máx. 20,0 mega pixéis (5 968 × 3 352)^{*2}
Total: Aprox. 20,9 mega pixéis Efetivos (filme, 16:9)^{*3}:
Aprox. 14,2 mega pixéis Efetivos (fotografia, 16:9):
Aprox. 14,2 mega pixéis Efetivos (fotografia, 4:3):
Aprox. 10,6 mega pixéis

Objetiva:

ZEISS Vario-Sonnar T* Objetiva 12× (Ótica)^{*3}, 4K: 18× (FDR-AX100/AX100E) HD: 24× (Clear Image Zoom, enquanto grava filmes)^{*4}, 160× (Digital)

Diâmetro do filtro:

62 mm

F2,8 - F4,5

Distância focal:

f= 9,3 mm - 111,6 mm

Quando convertido para uma câmara fotográfica de 35 mm

Para filmes^{*3}:

29,0 mm - 348,0 mm (16:9)

Para fotografias:

29,0 mm - 348,0 mm (16:9)

Temperatura da cor: [Auto], [Um toque], [Interior], [Exterior], [Temper. cor]

Iluminação mínima:

FDR-AX100/HDR-CX900

4K: 6 lx (lux) (FDR-AX100), HD:

3 lx (lux) (na predefinição, velocidade do obturador de 1/60 segundo)

4K: 3 lx (lux) (FDR-AX100), HD: 1,7 lx (lux) ([Low Lux] está definido para [Ligado], velocidade do obturador de 1/30 segundo)
NightShot: 0 lx (lux) (velocidade do obturador de 1/60 segundo)

FDR-AX100E/HDR-CX900E

4K: 6 lx (lux) (FDR-AX100E), HD: 3 lx (lux) (na predefinição, velocidade do obturador de 1/50 segundo)

4K: 3 lx (lux) (FDR-AX100E), HD: 1,7 lx (lux) ([Low Lux] está definido para [Ligado], velocidade do obturador de 1/25 segundo)
NightShot: 0 lx (lux) (velocidade do obturador de 1/50 segundo)

^{*2} O sistema de processamento de imagem único da Sony's BIONZ-X permite uma resolução de imagem fixa equivalente aos tamanhos descritos.

^{*3} [SteadyShot] está definido para [Normal] ou [Deslig].

^{*4} [SteadyShot] está definido para [Ativa].

Conectores de entrada/saída

Tomada HDMI OUT: Conector HDMI micro

Tomada de entrada MIC: Mini tomada estéreo (φ3,5 mm)

Tomada para auscultadores: Mini tomada estéreo (φ3,5 mm)

Tomada USB: Tipo A (USB incorporada)

Multi Terminal/Terminal Micro
USB*

* Suporta dispositivos compatíveis
com Micro USB.

A ligação USB é apenas para saída
(FDR-AX100E/HDR-CX900E).

Monitor LCD

Imagem: 8,8 cm (tipo 3,5, formato
16:9)

Número total de pixéis: 921 600
(1 920 × 480)

LAN sem fios

Padrão suportado:
IEEE 802.11 b/g/n

Frequência: 2,4 GHz

Protocolos de segurança
suportados: WEP/WPA-PSK/
WPA2-PSK

Método de configuração: Proteção
WPS (Wi-Fi Protected Setup)/
manual

Método de acesso: Modo de
infraestrutura

NFC: Conformidade com a Etiqueta
NFC Fórum Tipo 3

Geral

Requisitos de energia:

CC 6,8 V/7,2 V (bateria), CC
8,4 V (Transformador de CA)

USB Carregamento: CC 5 V
1 500 mA

Consumo de energia médio:

FDR-AX100/AX100E

Durante a gravação da câmara
utilizando o visor com a
luminosidade normal: 4K:
5,3 W, HD: 3,8 W*

Durante a gravação da câmara
utilizando o monitor LCD com a
luminosidade normal: 4K:
5,6 W, HD: 4,0 W*

HDR-CX900/CX900E

Durante a gravação da câmara
utilizando o visor com a
luminosidade normal: HD:
3,2 W*

Durante a gravação da câmara
utilizando o monitor LCD com a
luminosidade normal: HD:
3,5 W*

* no modo AVCHD HQ

Temperatura de funcionamento:
0 °C a 40 °C

Temperatura de armazenamento:
-20 °C a +60 °C

Dimensões (aprox.):

81 mm × 83,5 mm × 196,5 mm
(l/a/p), incluindo as partes
salientes

90 mm × 83,5 mm × 223,5 mm
(l/a/p), incluindo as partes
salientes, a bateria

recarregável fornecida e a
proteção da objetiva

Peso (aprox.):

FDR-AX100/AX100E:

790 g apenas na unidade
principal

915 g incluindo a bateria
recarregável fornecida NP-FV70
e a proteção da objetiva

HDR-CX900/CX900E:

790 g apenas na unidade
principal

870 g incluindo a bateria
recarregável fornecida NP-
FV50 e a proteção da objetiva

| Transformador de CA AC-L200D

Requisitos de energia: CA 100 V -
240 V, 50 Hz/60 Hz

Consumo de corrente: 0,35 A -
0,18 A

Consumo de energia: 18 W

Potência de saída: CC 8,4 V*

Temperatura de funcionamento:
0 °C a 40 °C

Temperatura de armazenamento:
-20 °C a +60 °C

Dimensões (aprox.):
48 mm × 29 mm × 81 mm

* Consulte a etiqueta no
Transformador de CA para obter
outras especificações.

| Bateria recarregável NP-FV70 (FDR-AX100/ AX100E)

Potência máxima de saída:
CC 8,4 V

Potência de saída: CC 6,8 V

Tensão de carga máxima: CC 8,4 V

Corrente de carga máxima: 3,0 A

Capacidade
Típica: 14,0 Wh (2 060 mAh)
Mínima: 13,3 Wh (1 960 mAh)

Tipo: Iões de lítio

| Bateria recarregável NP-FV50 (HDR-CX900/ CX900E)

Potência máxima de saída:
CC 8,4 V

Potência de saída: CC 6,8 V

Tensão de carga máxima: CC 8,4 V

Corrente de carga máxima: 2,1 A

Capacidade

Típica: 7,0 Wh (1 030 mAh)

Mínima: 6,6 Wh (980 mAh)

Tipo: Iões de lítio

O design e as especificações da
câmara de vídeo e outros
acessórios estão sujeitos a
alterações sem aviso prévio.

| Marcas comerciais

- AVCHD, AVCHD Progressive, o logótipo AVCHD e o logótipo AVCHD Progressive são marcas comerciais da Panasonic Corporation e da Sony Corporation.
- Memory Stick e da  são marcas comerciais ou marcas comerciais registadas da Sony Corporation.
- Blu-ray Disc™ e Blu-ray™ são marcas comerciais da Blu-ray Disc Association.
- Dolby e o símbolo double-D são marcas comerciais da Dolby Laboratories.
- Os termos HDMI e HDMI High-Definition Multimedia Interface e o Logótipo HDMI são marcas comerciais ou marcas comerciais registadas da HDMI Licensing LLC nos Estados Unidos da América e noutros países.
- Windows são marcas comerciais registadas ou marcas comerciais da Microsoft Corporation nos EUA e/ou noutros países.
- Mac é uma marca comercial registada da Apple Inc. nos EUA e noutros países.

- Intel, Pentium e Intel Core são marcas comerciais da Intel Corporation nos Estados Unidos da América e/ou noutros países.
- O logótipo SDXC é uma marca comercial da SD-3C, LLC.
- Android e Google Play são marcas comerciais da Google Inc.
- iOS é uma marca comercial registada ou uma marca comercial da Cisco Systems, Inc.
- Wi-Fi, o logótipo Wi-Fi e Wi-Fi PROTECTED SET-UP são marcas comerciais registadas da Wi-Fi Alliance.
- A Marca N é uma marca comercial ou marca comercial registada da NFC Forum, Inc. nos Estados Unidos da América e noutros países.
- Facebook e o logótipo “f” são marcas comerciais ou marcas comerciais registadas da Facebook, Inc.
- YouTube e o logótipo YouTube são marcas comerciais ou marcas comerciais registadas da Google Inc.
- iPhone e iPad são marcas comerciais da Apple Inc., registadas nos Estados Unidos da América e noutros países.

Todos os outros nomes de produtos aqui mencionados poderão ser marcas comerciais ou marcas comerciais registadas das respetivas empresas. Além disso, as indicações TM e [®] não são mencionadas em todos os casos neste manual.

Componentes e controlos

Os números entre () correspondem a páginas de referência.

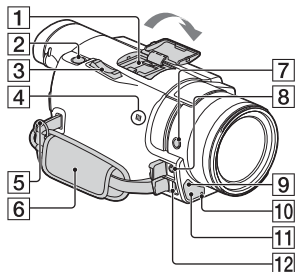

1 Sapata multi-interface



Para obter pormenores sobre acessórios compatíveis com a Sapata multi-interface, visite o website da Sony da sua zona geográfica ou consulte o representante da Sony ou o centro de assistência técnica local autorizado da Sony.

O funcionamento com acessórios provenientes de outros fabricantes não é garantido.

Se utilizar um adaptador de sapata (vendido em separado), pode também utilizar os acessórios compatíveis com uma Active Interface Shoe.

- 2 Botão PHOTO (17)
- 3 Patilha de zoom elétrico (15, 17)
- 4 Marca N (33)
NFC: Near Field Communication

- 5 Olhal para correia de ombro
 - 6 Correia da pega
 - 7 Botão FOCUS MAGNIFIER
 - 8 Tomada (microfone)
(PLUG IN POWER)
 - 9 Sensor remoto
 - 10 Indicador luminoso de gravação da câmara
 - 11 Luz NIGHT SHOT
 - 12 Multi Terminal/Terminal Micro USB
- Suporta dispositivos compatíveis com Micro USB. Se utilizar um cabo adaptador (vendido em separado), também pode utilizar acessórios através de um conector remoto A/V.

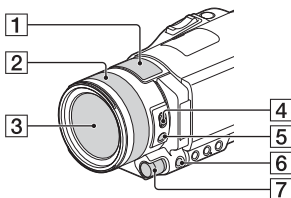

- 1 Microfone incorporado
 - 2 Anel manual
 - 3 Objetiva (objetiva ZEISS)
 - 4 Interruptor ZOOM/FOCUS
 - 5 Botão AF/MF
 - 6 Botão MANUAL
 - 7 Seletor MANUAL
- Poderão ser atribuídas funções manuais ao botão e seletor.

Fixar a proteção da objetiva (fornecida)

Alinhe a linha vermelha na proteção da objetiva com o ponto vermelho na objetiva (índice da proteção da objetiva), de seguida insira a proteção da objetiva na base da objetiva e rode no sentido horário até encaixar no lugar com um estalido.

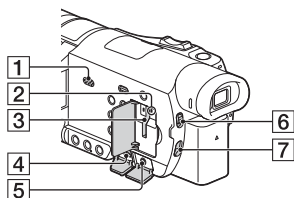
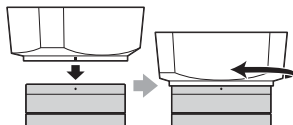

- 1 Alto-falante
- 2 Indicador luminoso de acesso ao cartão de memória (13)
- 3 Ranhura para cartão de memória (13)
- 4 Tomada HDMI OUT
- 5 Tomada Ω (auscultadores)
- 6 Interruptor ND FILTER (AUTO/MANUAL)
- 7 Interruptor ND FILTER

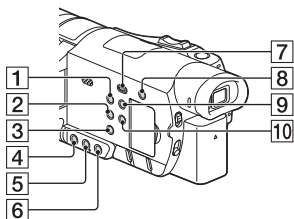

- 1 Botão POWER
- 2 Botão WHITE BALANCE
- 3 Botão PROGRAM AE
- 4 Botão IRIS
- 5 Botão GAIN/ISO
- 6 Botão SHUTTER SPEED
- 7 Botão (Ver Imagens) (22)
- 8 Botão (Cancelamento de Voz)

Suprime a voz da pessoa que grava o filme.

- 9 Botão DISPLAY
- 10 Botão NIGHT SHOT

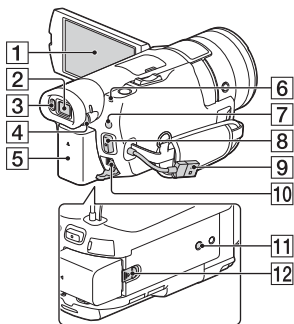

- 1 Monitor LCD/Painel tátil

2 Visor

A câmara de vídeo liga-se quando o visor é puxado para fora.

3 Sensor ocular

Quando o monitor LCD é fechado, puxe o visor para fora e aproxime o olho do visor. Pode ver o motivo através do visor.

4 Seletor de regulação da objetiva do visor

Se as indicações no visor aparecerem desfocadas, rode o seletor de regulação da objetiva do visor.

5 Bateria (9)

6 Indicador luminoso POWER/CHG (carga) (9)

7 Botão / (Modo Fotografia) (17)

8 Botão START/STOP (15)

9 Cabo USB Incorporado (9)

10 Tomada DC IN

11 Encaixe para tripé

12 Patilha de libertação BATT (bateria)

Para apertar a correia da pega

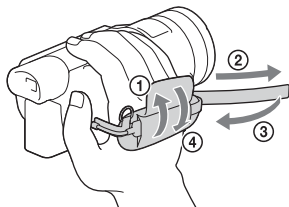

Controlo remoto sem fios

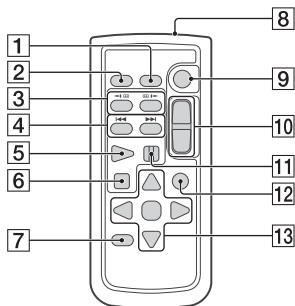

1 Botão DATA CODE

2 Botão PHOTO

3 Botões SCAN/SLOW

4 Botões / (Anterior/Seguinte)

5 Botão PLAY

6 Botão STOP

7 Botão DISPLAY

8 Transmissor

9 Botão START/STOP

10 Botões do zoom elétrico

11 Botão PAUSE

12 Botão VISUAL INDEX

13 Botões / / / / ENTER

- Retire a folha isoladora antes de utilizar o controlo remoto sem fios.

Folha isoladora

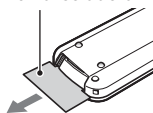

Índice

A

- Android 32
- Apagar 24
- App Store 32
- Atribuir um item do menu 20
- AVCHD 6, 7

B

- Bateria 9
- Bip 12

C

- Cabo Adaptador USB 30
- Cabo HDM 25
- Cabo USB Incorporado 9
- Cancelamento de Voz 16
- Carga completa 10
- Carregar a bateria 9
- Carregar a bateria com o computador 9
- Cartão de memória 13
- Cartão de memória SD 14
- Computador 29
- Correia da pega 49

D

- Data e hora 12
- Dual 7
- Dual Video REC 15

E

- Editar 22
- Especificações 42
- Exposição 20

F

- Filmes 15
- Filtro ND 21
- Focar ou fazer zoom com o anel da objetiva 21

- Formatar 14

- Fotografias 17
- Funções com um só toque (NFC) 32

G

- Ganho (ISO) 19
- Google play 32
- Gravação manual 19
- Gravar 15
- Guia de Ajuda 5

H

- HD 30

I

- Instalar 32
- iOS 32
- Íris (abertura) 19
- Itens fornecidos 8

L

- Ligar 12
- Listas de menus 37

M

- Memory Stick PRO Duo (Mark2) 14
- Memory Stick PRO-HG Duo 14
- Memory Stick XC-HG Duo 14
- Menus 37
- Monitor LCD 9
- MP4 33

N

- NFC 33

P

- Painel tátil 17
- PlayMemories Home 29
- PlayMemories Online 29
- Ponto de acesso sem fios 35
- Precauções 40

R

- Rede 27

Reproduzir 22
Resolução de problemas 42

S

Sistema informático 29
Smartphone 32
Software 29
Suporte de gravação 14

T

Televisor 25
Tempo de carga 10
Tempo de gravação 18
Tempo de gravação/reprodução
10
Tomada de parede 10
Transformador de CA 9
Tripé 49

V

Velocidade do obturador 19

W

Wi-Fi 32
Windows 29

X

XAVC 18
XAVC S 4K 6, 7
XAVC S HD 6, 7

Z

Zoom 15

Čtěte jako první

Před použitím přístroje si pečlivě přečtěte tuto příručku a ponechte ji si pro budoucí potřebu.

VAROVÁNÍ

Za účelem vyloučení rizika požáru nebo úrazu elektrickým proudem

- 1) nevystavujte přístroj dešti ani vlhkosti,**
- 2) nepokládejte na přístroj předměty naplněné kapalinami, jako jsou vázy.**

Nevystavujte akumulátory nadměrnému teplu, jako např. slunečnímu záření, ohni a podobně.

UPOZORNĚNÍ

I Modul akumulátoru

Při nesprávném zacházení s modulem akumulátoru může dojít k výbuchu, zapálení ohně nebo dokonce chemickému popálení. Věnujte pozornost níže uvedeným upozorněním.

- Nerozebírejte jej.
- Nesnažte se modul akumulátoru zdeformovat, ani jej nevystavujte působení síly nebo nárazům, např. tlučení, upuštění na zem nebo šlapání na něj.
- Nezkratujte jej, kontakty akumulátoru by neměly přijít do styku s kovovými předměty.
- Nevystavujte modul akumulátoru teplotě vyšší než 60 °C, např. na

přímém slunci nebo v automobilu zaparkovaném na slunci.

- Nespalujte jej a nevhazujte do ohně.
- Nepoužívejte poškozené nebo vytékající lithium-iontové akumulátory.
- Modul akumulátoru dobíjejte vždy pomocí značkové nabíječky Sony nebo pomocí zařízení určeného k nabíjení akumulátoru.
- Nenechávejte modul akumulátoru v dosahu malých dětí.
- Uchovávejte modul akumulátoru v suchu.
- Vyměňte akumulátor pouze za stejný typ nebo ekvivalentní typ doporučený společností Sony.
- Použité moduly akumulátoru urychleně zlikvidujte v souladu s pokyny.

K výměně použijte pouze akumulátor uvedeného typu. Jinak může dojít k požáru nebo zranění.

I Napájecí adaptér

Nepoužívejte napájecí adaptér umístěný v úzkém prostoru, například mezi stěnou a nábytkem. Při používání síťového adaptéru využijte nejbližší síťové zásuvky. Pokud se při používání přístroje vyskytne nějaký problém, okamžitě síťový adaptér ze síťové zásuvky vytáhněte.

I Poznámka k napájecímu kabelu

Napájecí kabel je určen speciálně pro tuto videokameru a nesmí se používat pro žádná jiná elektrická zařízení.

I když je videokamera vypnutá, je do ní při připojení k síťové zásuvce pomocí napájecího adaptéru stále dodáván střídavý proud (ze sítě).



VAROVÁNÍ

Nepožívejte baterii - jde o chemickou žíravinu.

Dálkový ovladač dodávaný s tímto výrobkem obsahuje baterii z knoflíkových článků. Je-li baterie z knoflíkových článků spolknuta, může do 2 hodin způsobit vážné vnitřní popáleniny a jejich následkem i úmrtí. Nové a použité baterie uchovávejte mimo dosah dětí. Nelze-li bateriový prostor bezpečně uzavřít, přestaňte výrobek používat a uložte jej mimo dosah dětí.

Domníváte-li se, že mohla být baterie spolknuta nebo vložena do jakékoli vnitřní části těla, okamžitě vyhledejte lékařskou pomoc.

Přílišný akustický tlak zvuku ze sluchátek může zapříčinit ztrátu sluchu.

PRO ZÁKAZNÍKY V EVROPE



Sony Corporation tímto prohlašuje, že toto zařízení je ve shodě se základními požadavky a dalšími příslušnými ustanoveními směrnice 1999/5/ES. Podrobnosti lze získat na následující URL:

<http://www.compliance.sony.de/>

I Upozornění pro zákazníky v zemích, na které se vztahují směrnice ES

Výrobce: Sony Corporation, 1-7-1 Konan Minato-ku Tokyo, 108-0075 Japonsko

Pro technické požadavky dle směrnice EU: Sony Deutschland GmbH, Hedelfinger Strasse 61, 70327 Stuttgart, SRN

I Upozornění

Pokud statická elektřina nebo elektromagnetismus způsobí přerušení přenosu dat v polovině (selhání), restartujte aplikaci a znovu připojte komunikační kabel (kabel USB apod.).

Tento výrobek byl testován a bylo shledáno, že splňuje omezení stanovená předpisy EMC pro používání propojovacích kabelů kratších než 3 metry.

Elektromagnetické pole může při specifických frekvencích ovlivnit obraz a zvuk tohoto přístroje.

I Nakládání s nepotřebnými bateriemi a elektrickým nebo elektronickým zařízením (platí v Evropské unii a dalších evropských státech využívajících systém odděleného sběru)



Tento symbol umístěný na výrobku, na baterii nebo na jejím obalu upozorňuje, že s výrobkem a baterií by

se nemělo nakládat jako s běžným domácím odpadem.

Symbol nacházející se na určitých typech baterií může být použit v kombinaci s chemickou značkou. Značky pro rtuť (Hg) nebo olovo (Pb) se použijí, pokud baterie obsahuje více než 0,0005% rtuti nebo 0,004% olova.

Správným nakládáním s těmito nepotřebnými výrobky a bateriemi pomůžete zabránit možným negativním dopadům na životní prostředí a lidské zdraví, k nimž by mohlo docházet v případech nevhodného zacházení. Materiálová recyklace pomůže chránit přírodní zdroje.

V případě, že výrobek z důvodů bezpečnosti, funkce nebo uchování dat vyžaduje trvalé spojení s vloženou baterií, je třeba, aby takovouto baterii vyjmul z přístroje pouze kvalifikovaný personál.

K tomu, aby s baterií bylo správně naloženo, předejte výrobky, které jsou na konci své životnosti na místo, jenž je určené ke sběru elektrických a elektronických zařízení za účelem jejich recyklace.

Pokud jde o ostatní baterie, prosím, nahlédněte do té části návodu k obsluze, která popisuje bezpečné vyjmutí baterie z výrobku.

Nepotřebnou baterii odevzdejte k recyklaci na příslušné sběrné místo. Pro podrobnější informace o recyklaci tohoto výrobku či baterii kontaktujte, prosím, místní obecní úřad, podnik zabezpečující místní odpadové hospodářství nebo prodejnu, kde jste výrobek nebo baterii zakoupili.

Podrobné informace o videokameře (Příručka)

Příručka je k dispozici on-line. Tato příručka obsahuje podrobné pokyny týkající se řady funkcí videokamery.

1 Přejděte na stránku podpory společnosti Sony.

<http://www.sony.net/SonyInfo/Support/>



2 Vyberte svoji zemi nebo region.

3 Na stránce podpory vyhledejte název modelu své videokamery.

- Označení modelu videokamery naleznete na její spodní straně.

- Tato příručka popisuje několik modelů. Dostupné modely se liší podle zemí/regionů.

Obsah

Čtěte jako první	2
Podrobné informace o videokameře (Příručka)	5
Výběr formátu záznamu videoklipů	6
Začínáme	8
Dodané položky	8
Nabíjení modulu akumulátoru	9
Zapnutí napájení	12
Vložení paměťové karty	13
Záznam/přehrávání ... 15	
Nahrávání	15
Použití funkcí manuálního seřízení	19
Přehrávání	22
Prohlížení obrazů v televizoru	25
Ukládání obrazů	28
Použití PlayMemories Home	28
Připojení externího zařízení médií	29
Použití funkce Wi-Fi	31
Přizpůsobení videokamery	36
Použití nabídek	36
Ostatní	39
Preventivní opatření	39
Technické údaje	41
Součásti a ovládací prvky	45
Rejstřík	49



Výběr formátu záznamu videoklipů

Videokamera je kompatibilní s formátem XAVC S.

I Co je XAVC S?

XAVC S je formát záznamu, který umožňuje vysokou komprimaci snímků s vysokým rozlišením, jako je 4K, pomocí standardu MPEG-4 AVC/H.264 a záznam ve formátu souboru MP4. Při zachování určité úrovně velikosti dat bude dosaženo vysoké kvality snímků.

Dostupné formáty záznamu a jejich vlastnosti

FDR-AX100/AX100E		HDR-CX900/CX900E	
	XAVC S 4K	XAVC S HD	AVCHD
Pixely	 3 840 × 2 160	 1 920 × 1 080	 1 920 × 1 080
Přenosová rychlost	60 Mbps	50 Mbps	Max. 28 Mbps
Vlastnosti	Zaznamenává snímky v rozlišení 4K. Nahrávání záznamů v tomto formátu se doporučuje, přestože nemáte televizor s rozlišením 4K, abyste mohli využít výhod rozlišení 4K v budoucnu.	Objem informací je ve srovnání s AVCHD větší, což umožňuje zaznamenávat čistší snímky.	Kompatibilita s jinými záznamovými zařízeními než s počítači je dobrá.

- Hodnota přenosové rychlosti označuje množství dat zaznamenaných za určitou dobu.

Formát záznamu a dostupný režim snímání

Formát záznamu	XAVC S 4K	XAVC S HD	AVCHD
Režim snímání	Film	Film Vysokorychl. NAHR.	Film Plynul. pom. NAHR. Golfový záběr

- Formát záznamu můžete změnit výběrem **MENU** → [Kvalita obr./Velikost] → [ Formát souboru].

Způsob uchovávání

Formát záznamu	Způsob uchovávání	Kvalita snímku uchovávaná při	Strana
XAVC S 4K (FDR-AX100/AX100E)	Počítač používající software PlayMemories Home™	XAVC S 4K	28
XAVC S HD		XAVC S HD	28
AVCHD	Počítač používající software PlayMemories Home	AVCHD	28
	Externí zařízení médií	AVCHD	29

- Pro nejnovější prostředí uchovávání viz následující webovou stránku. <http://www.sony.net/>
- Snímky můžete uchovávat připojením k rekordéru s analogovým AV kabelem (prodává se zvlášť). Videoklipy jsou kopírovány ve standardním rozlišení.

I Přenos snímků do chytrého telefonu

Snímky ve formátu MP4 můžete přenášet do chytrého telefonu připojeného k videokameře přes Wi-Fi (strana 31). Formát MP4 je dobrý i pro nahrávání na internet. Když je funkce [Dvojitá nahráv. videa] nastavena na [Zap.], videokamera nahrává videoklipy ve formátu XAVC S 4K (FDR-AX100/AX100E), XAVC S HD nebo AVCHD a současně nahrává videoklipy ve formátu MP4.

Dodané položky

Čísla v závorkách () uvádějí dodané množství.

Všechny modely

- Videokamera (1)
- Napájecí adaptér (1)

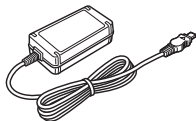

- Napájecí kabel (1)

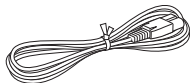

- Pomocný spojovací kabel USB (1)

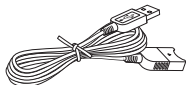

Pomocný spojovací kabel USB je určen pouze pro tuto videokameru. Tento kabel použijte v případě, že vestavěný kabel USB videokamery je příliš krátký k připojení.

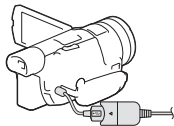

- Kabel HDMI (1)

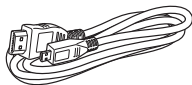

- Sluneční clona

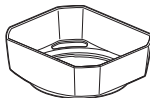

Jak připojit sluneční clonu k videokameře, viz stranu 46.

- Bezdrátový dálkový ovladač (1)



- Krytka objektivu (přípevněna k videokameře) (1)

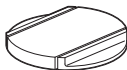

- „Návod k použití“ (tato příručka) (1)

Jen FDR-AX100/AX100E

- Dobíjecí modul akumulátoru NP-FV70 (1)



Jen HDR-CX900/CX900E

- Dobíjecí modul akumulátoru NP-FV50 (1)

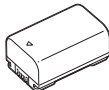

Nabíjení modulu akumulátoru

- 1 Zavřením monitoru LCD vypněte videokameru, zasuňte hledáček a připojte modul akumulátoru.

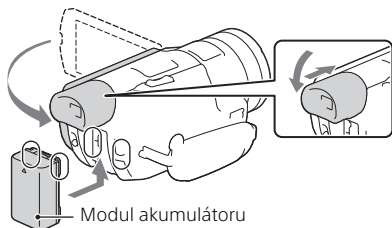

- 2 Zapojte napájecí adaptér a napájecí kabel do své videokamery a elektrické zásuvky.

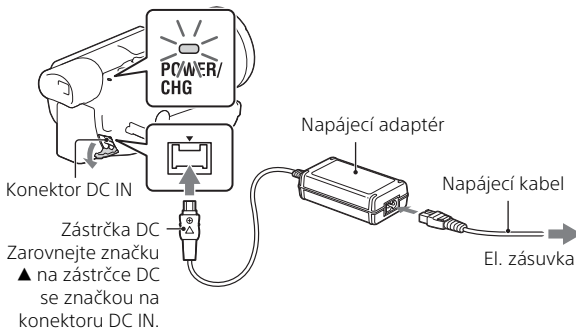

- Indikátor POWER/CHG (nabíjení) se rozsvítí oranžově.
- Jakmile je modul akumulátoru plně nabitý, indikátor POWER/CHG (nabíjení) zhasne. Odpojte napájecí adaptér z konektoru DC IN videokamery.

! Nabíjení akumulátoru pomocí počítače

Vypněte videokameru a připojte ji ke spuštěnému počítači pomocí vestavěného kabelu USB.



▮ Přibližná doba nabíjení dodaného modulu akumulátoru (minuty)

Model	Modul akumulátoru	Napájecí adaptér (součást dodávky)	Počítač
FDR-AX100/ AX100E	NP-FV70	205	555
HDR-CX900/ CX900E	NP-FV50	140	305

- Doby nabíjení jsou měřeny při nabíjení prázdného modulu akumulátoru na jeho plnou kapacitu při teplotě okolí 25 °C.
- Doby nabíjení jsou měřeny bez použití pomocného spojovacího kabelu USB.

▮ Odhadovaná doba nahrávání a přehrávání pomocí dodaného modulu akumulátoru (minuty)

Model	Modul akumulátoru	Doba nahrávání		Doba přehrávání
		Kontinuální	Typická	
FDR-AX100/ AX100E	NP-FV70	135	65	180
HDR-CX900/ CX900E	NP-FV50	105	50	135

- Doby nahrávání a přehrávání jsou měřeny při použití videokamery při teplotě 25 °C.
- Doby nahrávání jsou měřeny při nahrávání videoklipu s výchozími nastaveními ([] Formát souboru]: [XAVC S 4K] (FDR-AX100/AX100E). [] Formát souboru]: [AVCHD] (HDR-CX900/CX900E)).
- Typická doba nahrávání s opakovaným zastavováním/spouštěním, zapínáním/vypínáním, přepínáním [Režim snímání] a používáním funkce zoom.
- Doba nahrávání ukazuje čas při nahrávání s otevřeným monitorem LCD.

▮ Použití videokamery připojené k el. zásuvce

Připojte videokameru k el. zásuvce stejným způsobem jako v části „Nabíjení modulu akumulátoru“.

I Vyjmutí modulu akumulátoru

Videokameru vypněte. Posuňte uvolňovací páčku BATT (baterie) (①) a vyjměte modul akumulátoru (②).

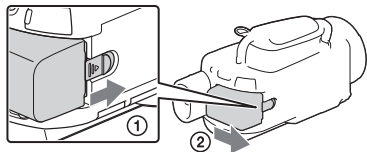

I Nabítí modulu akumulátoru v zahraničí

Modul akumulátoru můžete nabít v jakýchkoli zemích/regionech pomocí napájecího adaptéru dodaného s videokamerou v rozsahu napětí AC 100 V – 240 V, 50 Hz/60 Hz.

- Nepoužívejte transformátor elektrického napětí.

Zapnutí napájení

- 1 Otevřete monitor LCD videokamery a zapněte napájení.

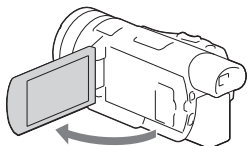

- Videokameru můžete rovněž zapnout vytažením hledáčku.

- 2 Postupem podle pokynů na monitoru LCD vyberte jazyk, zeměpisnou oblast, běžný čas, formát kalendářních dat i datum a čas.

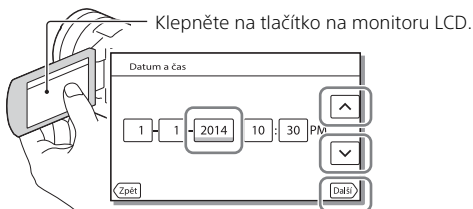

- Pro přechod na další stránku klepněte na [Další].

- Pro vypnutí napájení zavřete monitor LCD. Pokud je hledáček vysunut, zasuňte jej.
- Chcete-li nastavit datum a čas znovu, klepněte na **MENU** → [Nastavení] → [🕒 Nastavení Hodin] → [Nastav.data a času].
- Chcete-li vypnout zvuk obsluhy, klepněte na **MENU** → [Nastavení] → [🔧 Obecná Nastavení] → [Zvuk] → [Vyp.].

Vložení paměťové karty

- 1 Otevřete kryt a vložte paměťovou kartu, dokud nezaklapne.

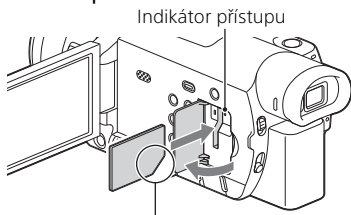

Kartu vložte zkosným rohem ve znázorněném směru.

- Při vložení nové paměťové karty se otevře obrazovka [Příprava souboru databáze obrazů. Čekejte prosím.]. Počkejte, dokud obrazovka nezmizí.
-
- Chcete-li paměťovou kartu vyjmout, otevřete kryt a lehce zatlačte paměťovou kartu dovnitř.

Typy paměťových karet, které lze použít ve videokameře

Záznam snímků ve formátu XAVC S

	Třída rychlosti SD	Kapacita (ověřena správná funkce)
Paměťová karta SDXC	Třída 10 nebo rychlejší	Max. 64 GB

Záznam snímků v jiném formátu než XAVC S

	Třída rychlosti SD	Kapacita (ověřena správná funkce)
Paměťová karta SD/paměťová karta SDHC/paměťová karta SDXC	Třída 4 nebo rychlejší	Max. 64 GB
Memory Stick PRO Duo™ (Mark2)/Memory Stick PRO-HG Duo™	–	Max. 32 GB
Memory Stick XC-HG Duo™		Max. 64 GB

Formátování záznamového média

- K zajištění stabilní funkce paměťové karty doporučujeme před prvním použitím paměťovou kartu zformátovat pomocí videokamery.
- Chcete-li paměťovou kartu naformátovat, klepněte na **[MENU]** → **[Nastavení]** → **[ Nastavení Média]** → **[Formát.]** → požadované záznamové médium → **[OK]**.
- Naformátováním paměťové karty se vymažou všechna data uložená na kartě a data nelze obnovit. Důležitá data si uložte do počítače nebo na jiné médium.

Poznámky

- Videoklipy zaznamenané na paměťové karty Memory Stick XC-HG Duo nebo SDXC nelze importovat ani přehrávat na počítačích nebo audiovizuálních zařízeních, která nepodporují systém souborů exFAT*, připojením videokamery k těmto zařízením pomocí kabelu USB. Předem se ujistěte, že připojované zařízení systém exFAT podporuje. Připojte-li zařízení, které systém exFAT nepodporuje a zobrazí se obrazovka s formáty, formátování neprovádějte. Všechna zaznamenaná data by byla ztracena.

* Systém exFAT je souborový systém, který se používá pro paměťové karty Memory Stick XC-HG Duo a SDXC.

Nahrávání

Nahrávání videoklipů

- 1 Otevřete monitor LCD a stisknutím START/STOP spusťte nahrávání.

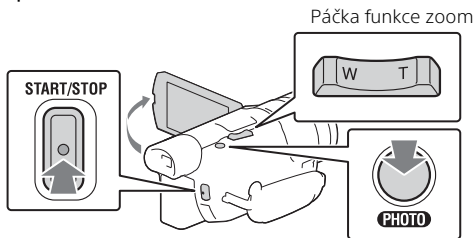

- Chcete-li ukončit nahrávání, stiskněte znovu tlačítko START/STOP.
- Položky na monitoru LCD zmizí, ponecháte-li videokameru několik sekund bez obsluhy. Chcete-li položky opět zobrazit, dotkněte se monitoru LCD kdekoliv kromě tlačítek.

Poznámky

- Při záznamu videoklipu se trochu zpomalí rychlost zoomu.
- Při nahrávání videoklipů ve formátu XAVC S 4K a snímkové rychlosti [30p]/[25p] nedojde k výstupu videosignálů na externí média.

| Současné nahrávání videoklipů MP4 (Dvojitá nahráv. videa)

Je-li funkce [Dvojitá nahráv. videa] nastavena na [Zap.], při záznamu videoklipů ve formátu XAVC S 4K (FDR-AX100/AX100E), XAVC S HD nebo AVCHD nahrává videokamera současně i videoklipy ve formátu MP4.

Vyberte [MENU] → [Kvalita obr./Velikost] → [Dvojitá nahráv. videa] → požadované nastavení.

- Formát MP4 slouží pro snadné přehrávání videoklipů na chytrém telefonu, pro posílání do sítě nebo pro nahrávání na web.



Poznámky

- Když je funkce [Dvojitá nahráv. videa] nastavena na [Zap.], nemůžete během nahrávání videoklipu zaznamenávat fotografie stisknutím tlačítka PHOTO.

| Zaznamenávání fotografií během nahrávání videoklipu (dvojitá zachycování)

Když je funkce [Dvojitá nahráv. videa] nastavena na [Vyp.], můžete během nahrávání videoklipu zaznamenávat fotografie stisknutím tlačítka PHOTO.

Poznámky

- Je možné, že v závislosti na nastavení v režimu [ NAHRÁV. režim] a [ Snímek. Frekvence] nebude možné snímat fotografie.

| Zvětšování snímku pro ostré zaostření (Zvětšení zaostření)

Stiskněte tlačítko FOCUS MAGNIFIER (strana 45), abyste mohli zvětšit obraz ve středu monitoru LCD a zkontrolovat, jestli je zaostřen.

- Na každé straně zvětšené části se objeví ▲. Chcete-li snímkem kterýmkoli směrem posunout, dotkněte se ▲.
- Dotykem středu zvětšené části se spustí poměr zvětšování takto:
Videoklipy: 2x až 4x
Fotografie: 6,3x až 12,6x

Poznámky

- Ačkoli byl obraz zobrazený na videokameře zvětšen, zaznamenaný obraz zvětšen není.

| Potlačení hlasu toho, kdo nahrává videoklip (Zrušení mého hlasu)

Stiskněte tlačítko  (Zrušení mého hlasu) (strana 46). Hlas toho, kdo videoklip nahrává, bude potlačen.

Pořizování fotografií

- 1 Otevřete monitor LCD a vyberte [MODE] →
📷 (Fotografie).

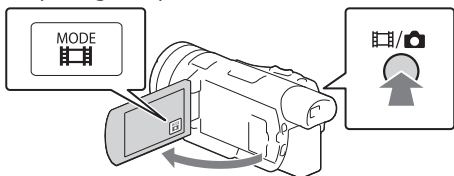

- Mezi 📽️ (Film) a 📷 (Fotografie) lze také přepnout stisknutím tlačítka 📽️/📷 (Režim snímání).

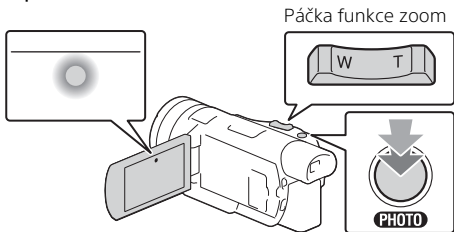

- 2 Jemným stisknutím tlačítka PHOTO upravte zaostření a pak tlačítko domáčkněte.



- Při správném nastavení zaostření se na monitoru LCD zobrazí indikátor zámku AE/AF.

| Přibližná zbývající doba nahrávání

Model	Formát videoklipu	Paměťová karta (64 GB)
FDR-AX100/AX100E	XAVC S 4K	2 h 10 min
HDR-CX900/CX900E	AVCHD HQ	14 h 25 min

- Když používáte paměťovou kartu Sony.
- Při záznamu s výchozími nastaveními.
FDR-AX100/AX100E:
[ Formát souboru]: [XAVC S 4K], [Režim zvuku]: [2ch stereo], [Dvojitá nahráv. videa]: [Vyp.]
HDR-CX900/CX900E:
[ Formát souboru]: [AVCHD], [Režim zvuku]: [5.1ch surround], [Dvojitá nahráv. videa]: [Vyp.]
- Aktuální doba nahrávání nebo počet fotografií, které je možno zaznamenat, je během nahrávání zobrazen na monitoru LCD.

Použití funkcí manuálního seřízení

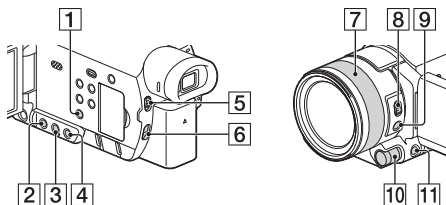

Seřízení clony (apertury), zisku (ISO) nebo času závěrky

- 1 Chcete-li přepnout clonu (aperturu), zisk (ISO), čas závěrky a expozici do režimu automatického seřizování, stiskněte PROGRAM AE **1**.
- 2 Chcete-li příslušnou funkci nastavit na režim manuálního seřizování, stiskněte IRIS **2**, GAIN/ISO **3** nebo SHUTTER SPEED **4**.
 - **A** vedle příslušné hodnoty nastavení zmizí a hodnota bude zvýrazněna.



- 3 Pro manuální seřizování funkce otáčejte voličem MANUAL ovladačem **10**.
 - Volič MANUAL **10** můžete používat, když jsou hodnoty zvýrazněny.

Návrat do režimu automatického seřizování

Opět stiskněte PROGRAM AE **1**.

- **A** se objeví vedle příslušné funkce a hodnota již zvýrazněna nebude.

Seřizování expozice

Když je [Expozice] přiřazena voliči MANUAL **10**, můžete expozici upravovat takto:

- 1 Chcete-li přepnout expozici do režimu manuálního seřizování, stiskněte MANUAL **11**.

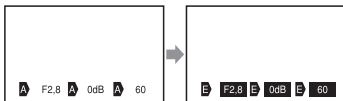

- 2 Pro seřizování expozice otáčejte voličem MANUAL **10**.
 - Při otáčení voliče se mění hodnoty nastavení clony (apertury), času závěrky a zisku (ISO).
 - Volič MANUAL **10** můžete používat, když jsou hodnoty zvýrazněny.

! Návrat do režimu automatického seřizování

Opět stiskněte MANUAL **11**.

- **A** se objeví vedle každé hodnoty a hodnota již zvýrazněna nebude.

Přiřazení položky nabídky voliči MANUAL

- 1 Stiskněte volič MANUAL **11** a několik sekund ho přidržte.
 - Položky nabídky, které můžete ovládat pomocí voliče MANUAL **10** se objeví na obrazovce [Nastavení voliče].
- 2 Chcete-li vybrat položku, která má být přiřazena, otáčejte voličem MANUAL **10** a poté stiskněte MANUAL **11**.

! Manuální seřizování pomocí voliče MANUAL

- ① Chcete-li přepnout do režimu manuálního seřizování, stiskněte MANUAL **11**.
- ② Pro seřizování otáčejte voličem MANUAL **10**.
 - Pro návrat do režimu automatického seřizování stiskněte znovu volič MANUAL **11**.

Seřízení intenzity světla (filtr ND)

Pokud je nahrávané prostředí příliš jasné, můžete objekt čistě nahrávat pomocí funkce filtru ND.

1 Vypínač ND FILTER [5] nastavte na MANUAL a vyberte vhodnou polohu ND FILTER [6].

OFF: Vypíná funkci ND filtru.

1: Snižuje intenzitu světla na 1/4.

2: Snižuje intenzitu světla na 1/16.

3: Snižuje intenzitu světla na 1/64.

Poznámky

- Změníte-li během nahrávání nastavení ND filtru, videoklip a zvuk se mohou narušit.
- Je-li přepínač ND FILTER nastaven na AUTO, pro polohu ND FILTER vyberte OFF nebo 1 (1/4). Chcete-li vybrat 2 (1/16) nebo 3 (1/64), nastavte přepínač ND FILTER na MANUAL.

Zaostřování nebo zoom kroužkem objektivu

V závislosti na podmínkách fotografování můžete zaostřovat i manuálně.

1 Chcete-li přepnout do režimu manuálního zaostřování, stiskněte AF/MF [9].

-  se objeví, když máte nastaven režim manuálního zaostřování.

2 Použijte vypínač ZOOM/FOCUS [8] a otáčejte kroužkem objektivu [7].



- FOCUS: Manuálně můžete zaostřovat otáčením kroužku objektivu.
- ZOOM: Přibližovat můžete otáčením kroužku objektivu.

Přehrávání

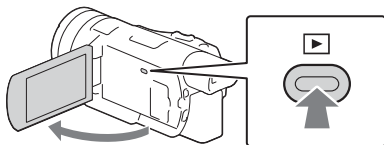
- 1 Otevřete monitor LCD a stiskem tlačítka  (Zobrazit snímky) na videokameře přejděte do režimu přehrávání.



- Po několika sekundách se objeví obrazovka Prohlížení události.

- 2 Klepnutím na  /  přesuňte požadovanou událost na střed a pak vyberte část, která je zakroužkována (1) na obrázku.

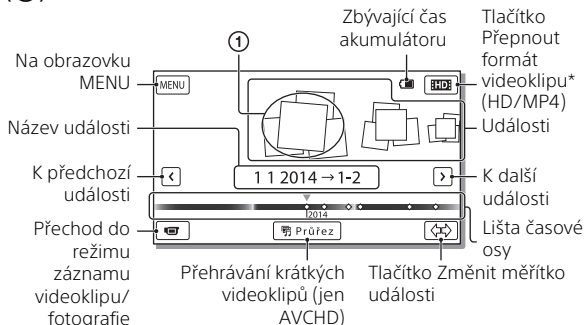

* Ikony se liší podle nastavení na [] Formát souboru].

- Pro výběr videoklipů XAVC S či AVCHD, které chcete přehrát, upravte nebo zkopírujte na jiná zařízení, vyberte **MENU** → [Kvalita obr./Velikost] → [] Formát souboru].
- S vybranou snímkovou rychlostí lze přehrávat pouze videoklipy XAVC S 4K. Snímkovou rychlost vyberte podle videoklipů, které chcete přehrávat.

3 Vyberte snímek.



| Přepnutí mezi videoklipy a fotografiemi (Vizuální index)

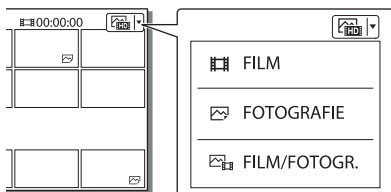

Vyberte požadovaný typ snímků.



| Přehrávací operace

	Hlasitost		Předchozí/další
	Vymazat		Rychlé přetáčení zpět/vpřed
	Kontext		Přehrávání/pozastavení
	Zastavit		Přehrávání/zastavení prezentace

| Vymazání snímků

- 1 Vyberte → [Kvalita obr./Velikost] →  Formát souboru] → formát snímků, jež chcete vymazat.
 - Dostupný formát se liší podle nastavení na  Formát souboru].
- 2 Vyberte [Editace/Kopírování] → [Vymazat] → [Více snímků] → typ snímku, který se má vymazat.
- 3 Dotkněte se a zobrazte značku ✓ na snímcích, které se mají vymazat, potom stiskněte .

Prohlížení obrazů v televizoru

Přehrávání obrazů





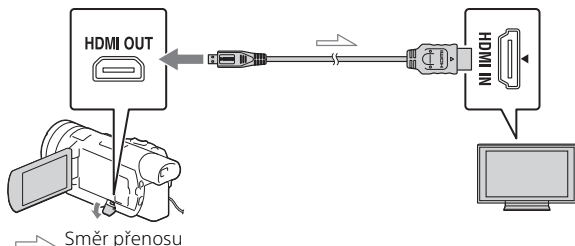

Obrazy, které lze přehrávat, mohou být omezeny v závislosti na kombinaci formátu videoklipu v době nahrávání, typu zvoleného přehrávání obrazů na obrazovce Prohlížení události a na nastavení výstupů HDMI.

- 1 Připojte konektor HDMI OUT videokamery ke konektoru HDMI IN televizoru pomocí dodaného kabelu HDMI.



Jak nastavit přehrávané snímky

Formát videoklipu	TV	[Rozlišení HDMI]	Vizuální index (strana 23)	Kvalita přehrávaného obrazu
XAVC S 4K	4K TV	[Auto], [2160p/1080p]	FILM FOTOGRAFIE FILM/ FOTOGR.	4K kvalita obrazu
		[1080p], [1080i], [720p]	FILM FILM/ FOTOGR.	Kvalita vysokého rozlišení obrazu (HD)
			FOTOGRAFIE	4K kvalita obrazu

Formát videoklipu	TV	[Rozlišení HDMI]	Vizuální index (strana 23)	Kvalita přehrávaného obrazu
XAVC S 4K	Televizor s vysokým rozlišením	[Auto], [1080p], [1080i], [720p]	 FILM  FOTOGRAFIE  FILM/ FOTOGR.	Kvalita vysokého rozlišení obrazu (HD)
XAVC S HD AVCHD	Televizor 4K nebo televizor s vysokým rozlišením	[Auto], [2160p/1080p], [1080p], [1080i], [720p]	 FILM  FILM/ FOTOGR.	Kvalita vysokého rozlišení obrazu (HD)
			 FOTOGRAFIE	4K kvalita obrazu (při zapojení do televizoru s 4K)

- Obrazy budou přehrány, když bude [Rozlišení HDMI] nastaveno na [Auto] (výchozí nastavení).
- Pokud se obrazy správně nepřehrávají pomocí funkce [Auto], změňte nastavení [Rozlišení HDMI]. Vyberte **MENU** → [Nastavení] → [↔ Připojení] → [Rozlišení HDMI] → požadované nastavení.
- Nemá-li televizor konektor HDMI, připojte Multifunkční terminál/ Terminál mikro USB videokamery ke vstupním konektorům videa/ zvuku na televizoru pomocí kabelu AV (prodává se zvlášť).

! Připojení videokamery k síťově kompatibilnímu televizoru

Videokameru připojte k přístupovému místu s nastavením bezpečnosti (strana 34). Na videokameře stiskněte  (Zobrazit snímky) a vyberte **MENU** → [Editace/Kopírování] → [Zobrazit na televizoru] → typ obrazu, který se má přehrávat.

- Prohlížet můžete pouze videoklipy AVCHD, videoklipy MP4 a fotografie.

Přehrávání sestříhaných videoklipů ve formátu XAVC S 4K (FDR-AX100/AX100E)

- 1** Nastavení výstupu HDMI změňte na výstup videoklipů 4K.
Vyberte [MENU] → [Nastavení] → [↔ Připojení] → [Rozlišení HDMI] → požadované nastavení.
- 2** Připojte konektor HDMI OUT videokamery ke konektoru HDMI IN televizoru pomocí dodaného kabelu HDMI.

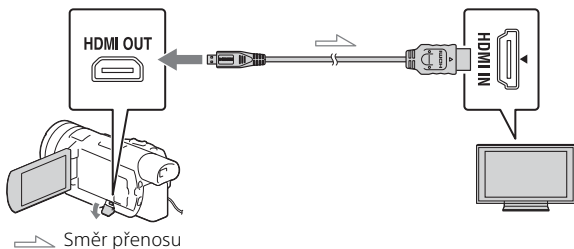

TV	[Rozlišení HDMI]
4K TV	[Auto]*, [2160p/1080p]*, [1080p], [1080i], [720p]
Televizor s vysokým rozlišením	[Auto], [1080p], [1080i], [720p]

* Když zapínáte nebo vypínáte funkci přehrávání sestříhaných videoklipů, obrazovka bude několik sekund prázdná.

- 3** Dotkněte se během přehrávání [ON] (stříh zapnut) na monitoru LCD a potom vyberte dotykem část, která má být ostříhnuta.
 - Obraz přehrávání se stříhá v kvalitě obrazu s vysokým rozlišením (HD).

Poznámky

- Sestříhané videoklipy nelze přehrávat na monitoru LCD videokamery.

Použití PlayMemories Home

K čemu slouží PlayMemories Home

PlayMemories Home umožňuje importovat videoklipy a fotografie do počítače a využívat je mnoha různými způsoby.

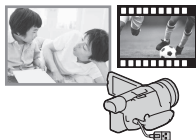

Importujte obrazy z videokamery.



Přehrávání
importovaných
obrazů



V systému Windows jsou také k dispozici následující funkce.



Zobrazení
obrazů v
kalendáři



Vytváření
disků s
videoklipy



Nahrávání
obrazů do
služeb sítí

Sdílení obrazů na
PlayMemories
Online™



! Stažení PlayMemories Home

PlayMemories Home lze stáhnout z následující adresy URL.
www.sony.net/pm/

! Ověření počítačového systému

Požadavky na počítač, které jsou pro software potřeba, lze ověřit na následující adrese URL.
www.sony.net/pcenv/



Připojení externího zařízení médií

V této části je vysvětleno, jak uchovávat videoklipy a fotografie AVCHD na externích zařízeních médií. Viz také návod k obsluze dodaný s externím zařízením médií.

Pomocí softwaru PlayMemories Home (strana 28) videoklipy XAVC S uložte do počítače.

Jak ukládat videoklipy

Zařízení	Kabel	Uložit pomocí	Média
Externí zařízení médií	VMC-UAM2 Adaptérový kabel USB (prodává se zvlášť)	Kvalita vysokého rozlišení obrazu (HD)	Externí média
Rekordér bez konektoru USB	Kabel AV (prodává se zvlášť)	Kvalita standardního rozlišení obrazu	DVD

Jak připojit zařízení

Externí zařízení médií

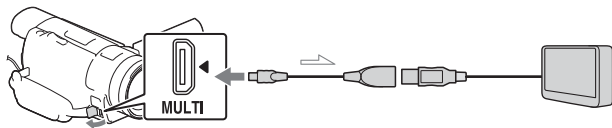

➔ Směr přenosu

Kroky:

- ➊ Připojte akumulátor k videokameře.
- ➋ Připojte dodaný napájecí adaptér.
- ➌ Připojte zařízení externích médií.

| Rekordér bez konektoru USB

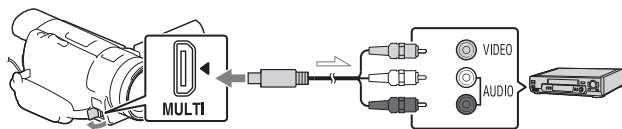

➤ Směr přenosu

Použití funkce Wi-Fi

Instalace PlayMemories Mobile™ na chytrý telefon

Nejnovější informace nebo podrobnější informace o funkcích aplikace PlayMemories Mobile viz následující adresa URL.



<http://www.sony.net/pmm/>

Operační systém Android

Nainstalujte PlayMemories Mobile z obchodu Google Play.



- K použití funkcí jedním dotykem (NFC) je potřeba systém Android 4.0 nebo vyšší.

System iOS

Nainstalujte PlayMemories Mobile z obchodu App Store.



- Funkce jedním dotykem (NFC) nejsou v systému iOS dostupné.

Poznámky

- Je-li již PlayMemories Mobile na chytrém telefonu nainstalován, aktualizujte software na nejnovější verzi.
- U zde popsané funkce Wi-Fi není záruka, že bude fungovat na všech chytrých telefonech a tabletech.
- Funkci Wi-Fi videokamery nelze použít pro připojení k veřejné bezdrátové síti LAN.
- Pro použití funkcí jedním dotykem (NFC) této videokamery je potřeba chytrý telefon či tablet, který podporuje funkci NFC.
- Metody obsluhy a zobrazení obrazovek této aplikace se mohou v budoucích aktualizacích změnit bez předchozího upozornění.

Přenos videoklipů MP4 a fotografií na chytrý telefon

1 Přípojení jedním dotykem v systému Android podporujícím NFC

- 1 Na chytrém telefonu vyberte [Settings], pak [More...] a ověřte, že je aktivováno [NFC].



- 2 Na videokameře přehrajte snímek, který chcete odeslat do chytrého telefonu.

- Přenášet lze pouze videoklipy MP4 a fotografie.

- 3 Přiložte chytrý telefon k videokameře.

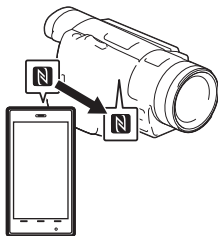

Poznámky

- Předtím zrušte režim spánku nebo odemkněte obrazovku na chytrém telefonu.
- Ověřte, že je na monitoru LCD videokamery a chytrém telefonu zobrazeno **N**.
- Bez jakéhokoli pohybu stále držte chytrý telefon přiložený k videokameře, dokud se nespustí PlayMemories Mobile (1 až 2 sekundy).
- Nelze-li videokameru připojit k chytrému telefonu pomocí NFC, viz „Přípojení bez použití NFC“ (strana 32).

1 Přípojení bez použití NFC

- 1 Stiskněte tlačítko **▶** (Zobrazit snímky) a poté vyberte možnosti **MENU** → [Editace/ Kopírování] → [Odes. do smartphonu] → [Vybrat na tomto zařízení] → typ obrazu.

- 2 Vyberte snímek, který chcete přenést, přidejte **✓** a pak klepněte na **OK** → **OK**.
- Zobrazí se SSID a heslo a videokamera je připravena pro připojení k chytrému telefonu.

3 Připojte videokameru k chytrému telefonu a přeneste snímky.

Android

- 1 Spustíte PlayMemories Mobile a vyberete SSID videokameře.
- 2 Zadejte heslo zobrazené na videokameře (pouze poprvé).

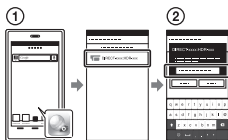

iPhone/iPad

- 1 Vyberte [Settings] → [Wi-Fi] → SSID zobrazené na videokameře.
- 2 Zadejte heslo zobrazené na videokameře (pouze poprvé).
- 3 Ověřte, že je vybráno SSID zobrazené na videokameře.

- 4 Přejděte zpět na domovskou obrazovku a spusťte PlayMemories Mobile.

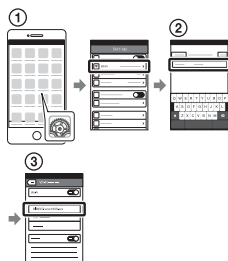

Použití chytrého telefonu jako bezdrátového dálkového ovladače

S videokamerou lze nahrávat pomocí chytrého telefonu jako bezdrátového dálkového ovladače.

- 1 Klepněte na **MENU** → [Kamera/Mikrofon] → [Asistence Snímání] → [Ovl. smartphonem] na videokameře.

- 2 Na chytrém telefonu proveďte stejnou obsluhu jako v kroku 3 v části „Připojení bez použití NFC“ (strana 32).

Při použití NFC zobrazte nahrávací obrazovku na videokameře a pak se značkou **N** videokamery dotkněte značky **N** chytrého telefonu.

- 3 Obsluhujte videokameru na chytrém telefonu.

Poznámky

- V závislosti na místním elektrickém rušení a schopnostech chytrého telefonu nemusí dojít k hladkému zobrazení obrazu živého náhledu.

Ukládání videoklipů a fotografií na počítač přes Wi-Fi

Nejprve připojte počítač k bezdrátovému přístupovému bodu či bezdrátovému širokopásmovému směrovači.

1 Nainstalujte určený software na počítač (pouze poprvé).

Windows: PlayMemories Home
www.sony.net/pm/

Mac: Wireless Auto Import
<http://www.sony.co.jp/imsoft/Mac/>

- Je-li již tento software na počítači nainstalován, aktualizujte jej na nejnovější verzi.

2 Připojte videokameru k přístupovému bodu následujícím způsobem (pouze poprvé).

Nelze-li se zaregistrovat, viz návod k přístupovému bodu nebo se obraťte na toho, kdo přístupový bod nastavil.

Má-li bezdrátový přístupový bod tlačítko WPS

- 1 Klepněte na **MENU** → [Nastavení] → [↔ Připojení] → [Stisk WPS] na videokameře.
- 2 Stiskněte tlačítko WPS na přístupovém bodu, kde se chcete zaregistrovat.

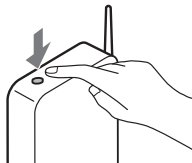

Znáte-li SSID a heslo bezdrátového přístupového bodu

- 1 Klepněte na **MENU** → [Nastavení] → [↔ Připojení] → [Nast. přístup. bodu] na videokameře.
- 2 Vyberte přístupový bod, kde se chcete zaregistrovat, zadejte heslo a klepněte na **OK**.

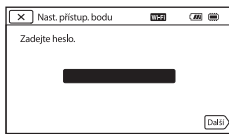

3 Není-li ještě spuštěn počítač, zapněte jej.

4 Spustíte odesílání snímků z videokamery na počítač.

① Stiskněte tlačítko 

(Zobrazit snímky) na videokameře.

② Klepněte na **MENU** →

[Editace/Kopírování] →

[Poslat do počítače].

- Snímky jsou automaticky přeneseny a uloženy na počítač.
 - Přeneseny jsou pouze nově nahrané snímky. Import videoklipů a více fotografií může určitou dobu trvat.
-

Použití nabídek

1 Klepněte na **MENU**.



2 Vyberte kategorii.



3 Vyberte požadovanou položku nabídky.

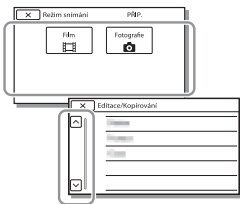

Procházejte položkami nabídky nahoru či dolů.

- Klepnutím na **X** dokončete nastavení nabídky nebo se vraťte na předchozí obrazovku nabídky.

Seznamy nabídek

Režim snímání

Film

Fotografie

Plynul. pom. NAHR.

Golfový záběr

Vysokorychl. NAHR.

Kamera/Mikrofon

Ruční Nastavení

Vyvážení bílé

Bod. Měření/Ostření

Bodové měření

Bodové ostření

Expozice

Ostření

Omezení AGC

Kor. autom. expozice

Low Lux

Nast. Fotoaparátu

Volba scény

Obrazový efekt

Kinotón

Prolinačka

Sams poušť

SteadyShot

SteadyShot

Digitální zoom

Automat. protisvětlo

Nastavení voliče

Světlo NIGHTSHOT

Obličej

- Detekce obličejů
- Snímání úsměvu
- Citl. Detekce úsměvu

Blesk^{*1}

- Blesk
- Úroveň blesku
- Redukce červ. očí

Mikrofon

- Zrušení mého hlasu
- Zoom vest. mikrof.
- Auto. red. zv. větru
- Režim zvuku
- Úroveň nahr. zvuku

Asistence Snímání

- Ovl. smartphonem
- Moje Tlačítka
- Ř. Mřížky
- Zebra
- Vyznačení
- Zobr. dat kamery
- Zobr. úrov. zvuku

Kvalita obr./Velikost

- NAHRÁV. režim
- Snímk. Frekvence
- Dvojí nahráv. videa
- Formát souboru
- Velik. snímku

Funkce přehrávání

- Prohlížení události
- Scénář

Editace/Kopírování

- Odes. do smartphonu
- Zobrazit na televizoru
- Poslat do počítače
- Vymazat
- Chránit
- Kopírovat
- Přímé kopírování^{*2}

Nastavení

- Nastavení Média
 - Informace o médiu
 - Formát.
 - Opravit datab. obrazů
 - Číslo souboru

Nastavení Přehrávání

- Datový kód
- Nastavení hlasitosti
- Staž. hudby^{*3}
- Vyprázdnit hudbu^{*3}

Připojení

- Stisk WPS
- Nast. přístup. bodu
- Uprav. Název zařízení
- Zobrazit adresu MAC
- Reset SSID/Hesla
- Reset info. o síti
- Typ televizoru
- Rozlišení HDMI
- OVLÁDÁNÍ HDMI
- Připojit USB
- Nast. připojení USB
- Napájení USB
- Nastavení USB LUN

Obecná Nastavení

Zvuk

Jas displeje

Nastavení displeje

Režim letadlo

Indikátor NAHRÁV.

Dálkové ovládaní

Language Setting

Režim 24p^{*4}

Zrušit Režim 24p^{*4}

Kalibrace

Informace o baterii

Úspora energie

Inicializace

Nastavení Hodin

Nastav.data a času

Nastavení oblasti

^{*1} Tuto položku lze nastavit při použití blesku (prodává se zvlášť).

^{*2} Tuto položku lze nastavit při použití externího zařízení médií (prodává se zvlášť).

^{*3} FDR-AX100/HDR-CX900

^{*4} FDR-AX100E/HDR-CX900E

Preventivní opatření

Napájecí adaptér

Nezkratujte kontakty akumulátoru kovovými předměty. Mohlo by dojít k poškození videokamery.

Přehrávání snímků na jiných zařízeních

Normální přehrávání snímků nahraných na videokameře nemusí být možné pomocí jiných zařízení. Podobně nemusí být možné přehrávání snímků nahraných jinými zařízeními pomocí videokamery.

Nahrávání a přehrávání

- Vyvarujte se drsného zacházení, rozebírání, upravování, fyzickým otřesům nebo nárazům, jako například tlučení, upuštění přístroje nebo šlapání na něj. Zvláště opatrní buďte při manipulaci s objektivem.
- K zajištění stabilní funkce paměťové karty doporučujeme před prvním použitím paměťovou kartu zformátovat pomocí videokamery. Naformátováním paměťové karty se vymažou všechna data uložená na kartě a data nelze obnovit. Důležitá data si uložte do počítače nebo na jiné médium.
- Zkontrolujte směr zasunutí karty. Pokud vložíte paměťovou kartu špatným směrem, může dojít k poškození paměťové karty, slotu paměťové karty nebo obrazových dat.

- Před zahájením nahrávání otestujte funkci nahrávání a ověřte, zda je obraz a zvuk nahráván bez problémů.
- Televizní programy, filmy, videonahrávky a jiné materiály mohou podléhat autorským právům. Nepovolené kopírování takových materiálů může porušovat autorská práva.
- Záruka se nevztahuje na obsah záznamu, a to ani v případě, kdy nahrávání nebo přehrávání neproběhlo následkem selhání videokamery, záznamového média apod.
- Videokamera není odolná proti prachu a stříkající vodě a není ani vodotěsná.
- Nevystavujte videokameru působení vody, např. při dešti nebo u moře. Voda by mohla způsobit poškození videokamery. Některá poškození nelze opravit.
- Nemiřte videokameru přímo na slunce či ostré světlo. Mohlo by dojít k chybné funkci videokamery.
- Nepoužívejte videokameru v blízkosti silných rádiových vln či záření. Mohlo by dojít k rušení správné funkce nahrávání a přehrávání snímků na videokameře.
- Nepoužívejte videokameru na písčité pláži ani v prašném prostředí. Mohlo by dojít k chybné funkci videokamery.
- Dojde-li ke kondenzaci vlhkosti, nepoužívejte videokameru, dokud se vlhkost neodpaří.
- Nevystavujte videokameru mechanickým rázům a vibracím. Mohlo by dojít k chybnému provozu videokamery či

nemožnosti nahrávat snímky. Navíc by mohlo dojít k poškození záznamového média či nahraných dat.

Monitor LCD

Monitor LCD je vyroben pomocí vysoce přesné technologie, díky níž lze efektivně využít více než 99,99% pixelů. Přesto se může stát, že se na monitoru LCD budou neustále zobrazovat drobné tmavé nebo světlé body (bílé, červené, modré či zelené). Výskyt těchto bodů je běžným důsledkem výrobního procesu a nijak neovlivňuje výsledky nahrávání.

Hledáček

Pokud po určité době neprovedete žádný úkon, displej hledáčku ztmavne, aby se obrazovka hledáčku chránila před vypalováním. Displej hledáčku se vrátí do normálního stavu, jakmile budete opět s videokamerou pracovat.

Teplota videokamery

Při nepřetržitém použití videokamery delší dobu se bude videokamera velmi zahřívat. Nejedná se o závadu.

Ochrana před přehřátím

V závislosti na teplotě akumulátoru a videokamery nemusí být možné nahrávání videoklipů nebo se může automaticky vypnout napájení pro ochranu videokamery. Před vypnutím napájení nebo nemožností nahrávat videoklipy se zobrazí zpráva na monitoru LCD. V tomto případě nechte napájení vypnuté a počkejte na ochlazení akumulátoru a videokamery. Zapnete-li

napájení, aniž by došlo k ochlazení akumulátoru a videokamery, zřejmě znovu dojde k vypnutí napájení či nemožnosti nahrávat videoklipy.

Bezdrátová síť LAN

Nepřebíráme jakoukoli odpovědnost za škody způsobené neoprávněným přístupem či použitím bezdrátových sítí uložených ve videokameře, které by mohly být důsledkem její ztráty nebo odcizení.

Řešení problémů

Pokud se při používání videokamery setkáte s problémy:

- Zkontrolujte videokameru, viz Příručka (strana 5).
- Odpojte zdroj napájení, za 1 minutu jej znovu připojte a zapněte videokameru.
- Zinicializujte videokameru (strana 38).
Dojde k resetování všech nastavení včetně hodin.
- Obratě se na prodejce Sony či místní autorizované servisní středisko Sony.

Technické údaje

Systém

Formát signálu:

FDR-AX100/HDR-CX900: Barva
NTSC, standardy EIA
FDR-AX100E/HDR-CX900E:
Barva PAL, standardy CCIR
FDR-AX100/AX100E: 4K
(UHDTV), HDTV
HDR-CX900/CX900E: HDTV

Formát záznamu videoklipů:

XAVC S (formát XAVC S)
Video: MPEG-4 AVC/H.264
Audio: MPEG-4 Linear PCM
2kan. (48 kHz/16 bitů)
AVCHD (kompatibilní
s formátem AVCHD ver.2.0)
Video: MPEG-4 AVC/H.264
Audio: Dolby Digital 2kan./
5,1kan.
Dolby Digital 5.1 Creator^{*1}
MP4
Video: MPEG-4 AVC/H.264
Audio: MPEG-4 AAC-LC 2kan.

^{*1} Vyrobeno podle licence
společnosti Dolby
Laboratories.

Formát souborů fotografií:

Kompatibilní s DCF Ver.2.0
Kompatibilní s Exif Ver.2.3
Kompatibilní s MPF Baseline

Hledáček:

1,0 cm (typ 0,39) OLED/Barva
Ekvivalent 1 440 000 bodů

Záznamové médium (videoklipy/
fotografie):

AVCHD, fotografie
Memory Stick PRO-HG Duo,
Memory Stick XC-HG Duo, karta
SD (třída 4 a rychlejší)

XAVC S

Paměťová karta SDXC (třída 10
nebo rychlejší)

Obrazové zařízení:

Senzor s podsvícením
Exmor R™ CMOS typ 1,0
(13,2 mm × 8,8 mm)

Počet pixelů záznamu
(fotografie 16:9):

Max. 20,0 megapixelů
(5 968 × 3 352)^{*2}

Hrubý: Přibližně
20,9 megapixelů

Efektivní (videoklip 16:9)^{*3}:

Přibližně 14,2 megapixelů

Efektivní (fotografie 16:9):

Přibližně 14,2 megapixelů

Efektivní (fotografie 4:3):

Přibližně 10,6 megapixelů

Objektiv:

Objektiv ZEISS Vario-Sonnar T*
12× (optický)^{*3}, 4K: 18× (FDR-
AX100/AX100E) HD: 24× (Clear
Image Zoom, při nahrávání
videoklipů)^{*4}, 160× (digitální)

Průměr filtru:

62 mm

F2,8 - F4,5

Ohnisková vzdálenost:

f= 9,3 mm - 111,6 mm

Při převodu na fotoaparát
formátu 35 mm

Pro videoklipy^{*3}:

29,0 mm - 348,0 mm (16:9)

Pro fotografie:

29,0 mm - 348,0 mm (16:9)

Teplota barev: [Auto], [Stisk],
[Uvnitř], [Venku], [Teplota
barvy]

Minimální osvětlení:

FDR-AX100/HDR-CX900

4K: 6 lx (luxů) (FDR-AX100), HD:

3 lx (luxy) (při výchozím

nastavení, čas závěrky 1/60 s)

4K: 3 lx (luxů) (FDR-AX100), HD: 1,7 lx (luxů) ([Low Lux] je nastaven na [Zap.], čas závěrky 1/30 s)

NightShot: 0 lx (luxy) (čas závěrky 1/60 s)

FDR-AX100E/HDR-CX900E
4K: 6 lx (luxů) (FDR-AX100E), HD: 3 lx (luxy) (při výchozím nastavení, čas závěrky 1/50 s)
4K: 3 lx (luxů) (FDR-AX100E), HD: 1,7 lx (luxů) ([Low Lux] je nastaven na [Zap.], čas závěrky 1/25 s)

NightShot: 0 lx (luxy) (čas závěrky 1/50 s)

^{*2} Rozlišení statických obrazů ekvivalentní popsaným velikostem umožňuje jedinečná bodová sada snímače ClearVid společnosti Sony a systém zpracování obrazu (BIONZ-X).

^{*3} [SteadyShot] je nastaven na [Standardní] nebo [Vyp.].

^{*4} [SteadyShot] je nastaven na [Aktivní].

Vstupní/výstupní konektory

Konektor HDMI OUT: Konektor HDMI micro

Vstupní konektor MIC: Stereofonní minikonektor (Ø3,5 mm)

Konektor sluchátek: Stereofonní minikonektor (Ø3,5 mm)

Konektor USB: Typ A (vestavěný USB)

Multifunkční terminál/Terminál mikro USB*

* Podporuje kompatibilní zařízení Micro USB.

Připojení USB slouží pouze pro výstup (FDR-AX100E/HDR-CX900E).

Monitor LCD

Obraz: 8,8 cm (typ 3,5, poměr stran 16:9)

Celkový počet pixelů: 921 600 (1 920 × 480)

Bezdrátová síť LAN

Podporovaný standard:

IEEE 802.11 b/g/n

Frekvence: 2,4 GHz

Podporované bezpečnostní protokoly: WEP/WPA-PSK/WPA2-PSK

Metoda konfigurace: WPS (Wi-Fi Protected Setup)/ruční

Přístupová metoda: režim infrastruktury

NFC: soulad s normou pro štítek typu 3 organizace NFC Forum

Všeobecně

Požadavky na napájení:

6,8 V/7,2 V DC (modul akumulátoru), 8,4 V DC (napájecí adaptér)

Nabíjení USB: 5 V DC, 1 500 mA

Průměrný příkon:

FDR-AX100/AX100E

Při nahrávání videokamerou s využitím hledáčku s normálním jasem: 4K: 5,3 W, HD: 3,8 W*

Při nahrávání videokamerou s využitím monitoru LCD s normálním jasem: 4K: 5,6 W, HD: 4,0 W*

HDR-CX900/CX900E

Při nahrávání videokamerou s využitím hledáčku s normálním jasem: HD: 3,2 W*

Při nahrávání videokamerou s využitím monitoru LCD s normálním jasem: HD: 3,5 W*
* v režimu AVCHD HQ

Provozní teplota: 0 °C až 40 °C
Skladovací teplota: -20 °C až +60 °C
Rozměry (přibližné):

81 mm × 83,5 mm × 196,5 mm (š/v/l) včetně vyčnívajících částí
90 mm × 83,5 mm × 223,5 mm (š/v/l) včetně vyčnívajících částí, nasazen dodaný dobíjecí modul akumulátoru a sluneční clona jsou přiloženy

Hmotnost (přibližná):

FDR-AX100/AX100E:
790 g pouze hlavní jednotka
915 g včetně dodávaného nabíjecího modulu akumulátoru NP-FV70 a sluneční clony

HDR-CX900/CX900E:
790 g pouze hlavní jednotka
870 g včetně dodávaného nabíjecího modulu akumulátoru NP-FV50 a sluneční clony

I Napájecí adaptér AC-L200D

Požadavky na napájení: 100 V – 240 V AC, 50 Hz/60 Hz

Spotřeba proudu: 0,35 A – 0,18 A
Příkon: 18 W

Výstupní napětí: 8,4 V DC*
Provozní teplota: 0 °C až 40 °C
Skladovací teplota: -20 °C až +60 °C
Rozměry (přibližné):

48 mm × 29 mm × 81 mm

* Další specifikace viz označení na napájecím adaptéru.

I Dobíjecí modul akumulátoru NP-FV70 (FDR-AX100/AX100E)

Nejvyšší výstupní napětí: 8,4 V DC
Výstupní napětí: 6,8 V DC
Maximální nabíjecí napětí: 8,4 V DC
Maximální nabíjecí proud: 3,0 A
Kapacita

Typická: 14,0 Wh (2 060 mAh)
Minimální: 13,3 Wh (1 960 mAh)

Typ: Li-ion

I Dobíjecí modul akumulátoru NP-FV50 (HDR-CX900/CX900E)

Nejvyšší výstupní napětí: 8,4 V DC
Výstupní napětí: 6,8 V DC
Maximální nabíjecí napětí: 8,4 V DC
Maximální nabíjecí proud: 2,1 A
Kapacita

Typická: 7,0 Wh (1 030 mAh)
Minimální: 6,6 Wh (980 mAh)

Typ: Li-ion

Konstrukce a technické údaje videokamery a doplňků se mohou změnit bez předchozího upozornění.

I Ochranné známky

- AVCHD, AVCHD Progressive, logotyp AVCHD a logotyp AVCHD Progressive jsou ochranné známky společnosti Panasonic Corporation a Sony Corporation.
- Memory Stick a  jsou ochranné známky nebo registrované ochranné známky společnosti Sony Corporation.
- Blu-ray Disc™ a Blu-ray™ jsou ochranné známky Blu-ray Disc Association.

- Dolby a symbol double-D jsou ochranné známky Dolby Laboratories.
- Slovní označení HDMI a HDMI High-Definition Multimedia Interface a logo HDMI jsou ochranné známky nebo registrované ochranné známky společnosti HDMI Licensing LLC ve Spojených státech amerických a dalších zemích.
- Windows je registrovaná ochranná známka nebo ochranná známka společnosti Microsoft Corporation ve Spojených státech amerických anebo v dalších zemích.
- Mac je registrovaná ochranná známka společnosti Apple Inc. ve Spojených státech amerických a v dalších zemích.
- Intel, Pentium a Intel Core jsou ochranné známky společnosti Intel Corporation ve Spojených státech amerických anebo v dalších zemích.
- Logo SDXC je ochrannou známkou společnosti SD-3C, LLC.
- Android a Google Play jsou ochranné známky společnosti Google Inc.
- iOS je registrovaná ochranná známka nebo ochranná známka společnosti Cisco Systems, Inc.
- Wi-Fi, logo Wi-Fi, Wi-Fi PROTECTED SET-UP jsou registrované ochranné známky společnosti Wi-Fi Alliance.
- Značka N je ochranná známka nebo registrovaná ochranná známka společnosti NFC Forum, Inc. ve Spojených státech amerických a v dalších zemích.
- Facebook a logo „f“ jsou ochranné známky nebo registrované ochranné známky společnosti Facebook, Inc.
- YouTube a logo YouTube jsou ochranné známky nebo registrované ochranné známky společnosti Google Inc.
- iPhone a iPad jsou ochranné známky společnosti Apple Inc. registrované ve Spojených státech amerických a v dalších zemích.

Ostatní zde zmíněné názvy produktů mohou být ochrannými známkami nebo registrovanými ochrannými známkami příslušných společností. Navíc v této příručce nejsou používány symboly ™ a ® ve všech případech.

Součásti a ovládací prvky

Čísla v závorkách () představují odkazy na stránky.

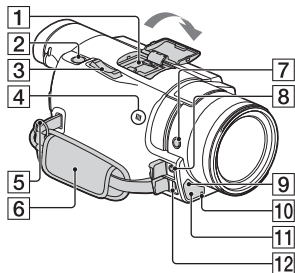

1 Vícefunkční sáňky

ni Multi
InterfaceShoe

Podrobné informace o kompatibilním příslušenství, které je k dispozici pro vícefunkční sáňky, viz webové stránky Sony pro vaši oblast nebo se obraťte na prodejce Sony či místní autorizovaný servis Sony.

Správná funkce s příslušenstvím od jiných výrobců není zaručena.

Při použití sáňkového adaptéru (prodává se zvlášť) lze také využívat příslušenství kompatibilní s Active Interface Shoe.

- 2 Tlačítko PHOTO (17)
- 3 Páčka funkce zoom (15, 17)
- 4 Značka N (32)
NFC: Near Field Communication
- 5 Smyčka pro ramenní popruh
- 6 Řemínek
- 7 Tlačítko FOCUS MAGNIFIER

- 8 Konektor  (mikrofon) (PLUG IN POWER)
- 9 Senzor dálkového ovladače
- 10 Indikátor nahrávání
- 11 Světlo NIGHT SHOT
- 12 Multifunkční terminál/
Terminál mikro USB
Podporuje kompatibilní zařízení Micro USB. Při použití adaptérového kabelu (prodává se zvlášť) lze také využívat příslušenství přes konektor dálkového ovládání A/V.

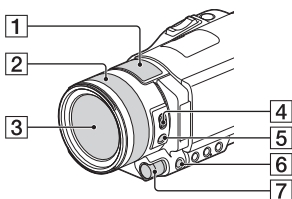

- 1 Vestavěný mikrofon
- 2 Kroužek objektivu
- 3 Objektiv (objektiv ZEISS)
- 4 Vypínač ZOOM/FOCUS
- 5 Tlačítko AF/MF
- 6 Tlačítko MANUAL
- 7 Volič MANUAL
Ruční funkce lze přiřadit k tlačítku a voliči.

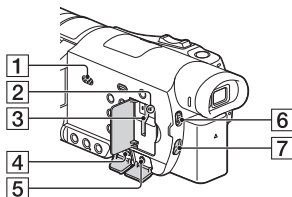
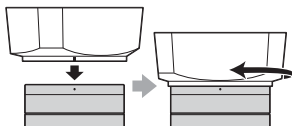

Nasazení sluneční clony (součást dodávky)

Zarovnejte červenou čárku na sluneční cloně s červenou tečkou na objektivu (značkou clony), nasadte sluneční clonu na bajonet objektivu a otočte ji ve směru hodinových ručiček do aretované polohy.

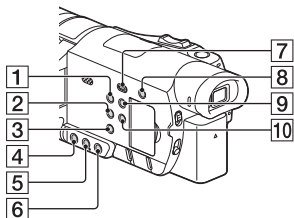

- 1 Reproduktor
- 2 Indikátor přístupu k paměťové kartě (13)
- 3 Slot paměťové karty (13)
- 4 Konektor HDMI OUT
- 5 Konektor  (sluchátka)
- 6 Vypínač ND FILTER (AUTO/MANUAL)
- 7 Vypínač ND FILTER



- 1 Tlačítko POWER
- 2 Tlačítko WHITE BALANCE
- 3 Tlačítko PROGRAM AE
- 4 Tlačítko IRIS
- 5 Tlačítko GAIN/ISO
- 6 Tlačítko SHUTTER SPEED
- 7 Tlačítko  (Zobrazit snímky) (22)
- 8 Tlačítko  (Zrušení mého hlasu)
Potlačí hlas toho, kdo nahrává videoklip.
- 9 Tlačítko DISPLAY
- 10 Tlačítko NIGHT SHOT

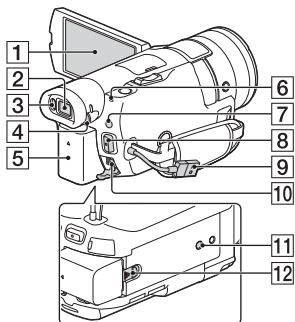

- 1** Monitor LCD/dotýkový panel
- 2** Hledáček
Když je vysunut hledáček, videokamera je zapnutá.
- 3** Senzor očí
Když je monitor LCD uzavřen, vytáhněte hledáček a přiložte k němu oči. Objekt si můžete prohlížet hledáčkem.
- 4** Volič seřízení objektivu hledáčku
Pokud jsou obrazy v hledáčku nejasné, otočte voličem seřízení objektivu hledáčku.
- 5** Modul akumulátoru (9)
- 6** Indikátor POWER/CHG (nabíjení) (9)
- 7** Tlačítko / (Režim snímání) (17)
- 8** Tlačítko START/STOP (15)
- 9** Vestavěný kabel USB (9)
- 10** Konektor DC IN
- 11** Závit stativu
- 12** Uvolňovací páčka BATT (baterie)

Upevnění řemínku

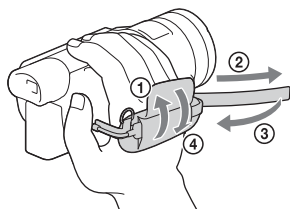

Bezdrátový dálkový ovladač

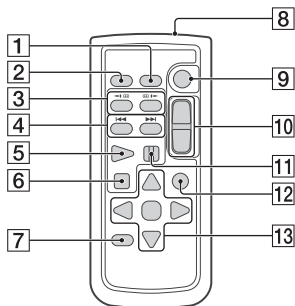

- 1** Tlačítko DATA CODE
- 2** Tlačítko PHOTO
- 3** Tlačítka SCAN/SLOW
- 4** Tlačítka / (Předchozí/další)
- 5** Tlačítko PLAY
- 6** Tlačítko STOP
- 7** Tlačítko DISPLAY
- 8** Vysílač
- 9** Tlačítko START/STOP
- 10** Tlačítka zoomu
- 11** Tlačítko PAUSE
- 12** Tlačítko VISUAL INDEX

13 Tlačítka ◀/▶/▲/▼/ENTER

- Před prvním použitím bezdrátového dálkového ovladače odstraňte ochrannou fólii.

Ochranná fólie

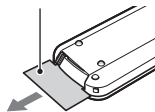

Rejstřík

A

Adaptérový kabel USB 29
Android 31
App Store 31
AVCHD 6, 7

B

Bezdrátový přístupový bod 34

C

Chytrý telefon 31
Clona (apertura) 19

Č

Čas závěrky 19

D

Datum a čas 12
Doba nabíjení 10
Doba nahrávání 18
Doba nahrávání/přehrávání 10
Dodané položky 8
Dotykový panel 17
Dvojí nahráv. videa 15

E

El. zásuvka 10
Expozice 20

F

Filtr ND 21
Formát 14
Fotografie 17
Funkce One-Touch (NFC) 31

G

Google play 31

H

HD 29

I

Instalace 31

K

Kabel HDMI 25

M

Manuální nahrávání 19
Manuální zaostřování 21
Memory Stick PRO Duo (Mark2)
14
Memory Stick PRO-HG Duo 14
Memory Stick XC-HG Duo 14
Modul akumulátoru 9
Monitor LCD 9
MP4 32

N

Nabídky 36
Nabíjení akumulátoru pomocí
počítače 9
Nabíjení modulu akumulátoru 9
Nahrávání 15
Napájecí adaptér 9
NFC 32

P

Paměťová karta 13
Paměťová karta SD 14
PlayMemories Home 28
PlayMemories Online 28
Plné nabití 10
Počítač 28
Počítačový systém 28
Preventivní opatření 39
Přehrávání 22
Přiřazení položky nabídky 20
Příručka 5

Ř

Řemínek 47
Řešení problémů 40

S

Seznamy nabídek 36
Síť 26

Software 28
Stativ 47
Systém iOS 31

T

Technické údaje 41
TV 25

U

Upravit 22

V

Vestavěný kabel USB 9
Videoklipy 15
Vymazat 24

W

Wi-Fi 31
Windows 28

X

XAVC S 4K 6, 7
XAVC S HD 6, 7

Z

Zapnutí 12
Záznamové médium 14
Zisk (ISO) 19
Zoom 15
Zrušení mého hlasu 16
Zvuk 12

Prečítajte si ako prvé

Skôr než začnete zariadenie používať, prečítajte si pozorne túto príručku a odložte si ju ako referenčný zdroj informácií pre budúce použitie.

VÝSTRAHA

Aby ste znížili riziko požiaru alebo úrazu elektrickým prúdom:

- 1) Nevystavujte zariadenie dažďu ani vlhkosti.**
- 2) Neukladajte objekty plnené tekutinami, ako napríklad vázy, na zariadenie.**

Nevystavujte batérie prílišnému teplu, ako je napr. priame slnečné žiarenie, oheň a pod.

POZOR

I Batéria

Pri nesprávnom zaobchádzaní s batériou môže vybuchnúť, spôsobiť požiar alebo i chemické popáleniny. Dodržiavajte nasledovné opatrenia.

- Batériu nerozoberajte.
- Batériu nedeformujte ani nevystavujte nárazom či silovému pôsobeniu, ako napríklad úderom, pádom alebo pošliapaniu.
- Batériu neskratujte a nedovoľte, aby sa kovové objekty dostali do styku s kontaktmi.

- Nevystavujte batériu vysokým teplotám nad 60 °C, ako napríklad na priamom slnečnom svetle alebo v aute zaparkovanom na slnku.
- Batériu nespáľujte ani neodhadzujte do ohňa.
- Nemanipulujte s poškodenými alebo tečúcimi lítium-iónovými batériami.
- Batériu nabíjajte pomocou pravej nabíjačky batérií od spoločnosti Sony alebo pomocou zariadenia na nabíjanie batérií.
- Batérie uchovávajte mimo dosahu malých detí.
- Batérie uchovávajte suché.
- Na výmenu používajte iba rovnaký alebo ekvivalentný typ batérie odporúčaný spoločnosťou Sony.
- Použitie batérie likvidujte promptne podľa pokynov.

Batériu vymieňajte len za určený typ. V opačnom prípade môže dôjsť k požiaru alebo zraneniu.

I Sieťový adaptér striedavého prúdu

Sieťový adaptér nepoužívajte, keď je umiestnený v úzkom priestore, napríklad medzi stenou a nábytkom. Pri použití sieťového adaptéra použite najbližšiu sieťovú napájaciu zásuvku. Ak sa počas používania zariadenia vyskytne akákoľvek porucha činnosti, okamžite odpojte sieťový adaptér od sieťovej napájacej zásuvky.

I Poznámka k napájaciemu káblu

Napájací kábel je navrhnutý špeciálne na použitie iba s týmto kamkordérom a nemal by sa používať so žiadnym iným elektrickým zariadením.

Aj keď je kamkordér vypnutý, stále je napájaný z elektrickej siete, ak je pripojený k sieťovej zásuvke pomocou sieťového adaptéra.



VAROVANIE

Dávajte pozor, aby nedošlo k prehltnutiu batérie, hrozí nebezpečenstvo chemického popálenia.

Dialkový ovládač dodaný s týmto výrobkom obsahuje mincovú batériu. Ak dôjde k prehltnutiu mincovej batérie, už v priebehu 2 hodín to môže mať za následok vážne vnútorné popáleniny a môže to viesť k smrti.

Nové aj použité batérie udržiavajte mimo dosahu detí. Ak sa priestor pre batériu riadne nezatvorí, prestaňte výrobok používať a nenechávajte ho v dosahu detí.

Ak máte podozrenie, že došlo k prehltnutiu batérií, prípadne k ich vloženiu do niektorej časti alebo dutiny tela, okamžite vyhľadajte lekársku pomoc.

Prílišný tlak zvuku zo slúchadiel môže spôsobiť stratu sluchu.

PRE ZÁKAZNÍKOV V EURÓPE



Sony Corporation týmto vyhlasuje, že toto zariadenie spĺňa základné požiadavky a ostatné príslušné ustanovenia Smernice 1999/5/ES. Podrobnosti získate na nasledovnej webovej adrese:
<http://www.compliance.sony.de/>

I Poznámka pre zákazníkov v krajínach podliehajúcich smerniciam EÚ

Výrobca: Sony Corporation, 1-7-1
Konan Minato-ku, Tokyo, 108-0075
Japonsko

Zhoda podľa legislatívy EU: Sony
Deutschland GmbH, Hedelfinger
Strasse 61, 70327 Stuttgart, Nemecko

I Poznámka

Ak statická elektrina alebo elektromagnetické pole spôsobia prerušenie prenosu údajov (zlyhanie), reštartujte aplikáciu alebo odpojte a znovu pripojte komunikačný kábel (kábel USB atď.).

Tento výrobok sa vyskúšal a zistilo sa, že vyhovuje obmedzeniam stanoveným v smernici o elektromagnetickej kompatibilite pri používaní spojovacích káblov kratších ako 3 metre.

Elektromagnetické pole pri určitých frekvenciách môže na tomto zariadení ovplyvniť kvalitu obrazu a zvuku.

I Zneškodňovanie použitých batérií, elektrických a elektronických prístrojov (platí v Európskej únii a ostatných európskych krajínach so zavedeným separovaným zberom)



Tento symbol na výrobku, batérii alebo obale znamená, že výrobok a batéria nemôže byť spracovaná s

domovým odpadom.

Na niektorých batériách môže byť tento symbol použitý v kombinácii s chemickými značkami. Chemické značky ortute (Hg) alebo olova (Pb) sú pridané, ak batéria obsahuje viac ako 0,0005% ortute alebo 0,004% olova. Tým, že zaistíte správne zneškodnenie týchto výrobkov a batérií, pomôžete zabrániť potenciálne negatívnemu vplyvu na životné prostredie a ľudské zdravie, ktorý by v opačnom prípade mohol byť spôsobený pri nesprávnom nakladaní. Recyklácia materiálov pomáha uchovávať prírodné zdroje. V prípade, že výrobok, ktorý si z dôvodu bezpečnosti, výkonu alebo integrity údajov vyžaduje trvalé pripojenie zabudovanej batérie, túto batériu môže vymeniť iba kvalifikovaný personál.

Aby ste zaručili, že batéria bude správne spracovaná, odovzdajte tento výrobok na konci jeho životnosti na vhodnom zbernom mieste na recykláciu elektrických a elektronických zariadení.

V prípade všetkých ostatných batérií, postupujte podľa časti, ako vybrať bezpečne batériu z výrobku.

Odovzdajte batériu na vhodnom zbernom mieste na recykláciu použitých batérií.

Ak chcete získať podrobnejšie informácie o recyklácii tohto výrobku alebo batérie, kontaktuje váš miestny alebo obecný úrad, miestnu službu pre zber domového odpadu alebo predajňu, kde ste výrobok zakúpili.

UPOZORNENIE

- NEBEZPEČENSTVO ÚRAZU ELEKTRICKÝM PRÚDOM. NEOTVÁRAŤ!
- POUŽÍVAŤ LEN NA SUCHÝCH MIESTACH.
- NEVYSTAVUJTE OHŇU!
- NEVYSTAVUJTE VYSOKÝM TEPLOTÁM (60°).
- NEROZBERAŤ!
- NESKRATOVAŤ!

Zistite viac o kamkordéri (Príručka pomoci)

Príručka pomoci je príručka online.
Nájdete v nej podrobné pokyny na
používanie funkcií kamkordéra.

1 Prejdite na stránku podpory spoločnosti Sony.

[http://www.sony.net/
SonyInfo/Support/](http://www.sony.net/SonyInfo/Support/)



2 Vyberte krajinu alebo oblasť.

3 Na stránke technickej podpory vyhládajte názov modelu svojho kamkordéra.

- Názov modelu kamkordéra
nájdete na jeho spodnej
strane.
-
- Táto príručka sa vzťahuje na
viacero modelov. Dostupné
modely sa líšia v závislosti od
krajiny/regiónu.

Obsah

Prečítajte si ako prvé	2
Zistite viac o kamkordéri (Príručka pomoci)	5
Výber formátu nahrávania pre videozáznamy	6
Začíname	8
Dodané príslušenstvo	8
Nabíjanie batérie	9
Zapnutie napájania	12
Vloženie pamäťovej karty	13
Nahrávanie/ Prehrávanie	15
Nahrávanie	15
Používanie funkcií manuálneho nastavenia	19
Prehrávanie	22
Sledovanie obrazových záznamov na televízore	25
Ukladanie obrazových záznamov	28
Používanie softvéru PlayMemories Home	28
Pripojenie externého mediálneho zariadenia	29
Používanie funkcie Wi-Fi	31
Prispôsobenie kamkordéra	36
Používanie ponúk	36
Ďalšie	39
Bezpečnostné upozornenia ...	39
Technické parametre	41
Súčasti a ovládacie prvky	46
Register	49



Výber formátu nahrávania pre videozáznamy

Kamkordér je kompatibilný s formátom XAVC S.

I Čo je XAVC S?

XAVC S je formát nahrávania, ktorý umožňuje vysokú úroveň komprimácie obrazových záznamov vo vysokom rozlíšení, napríklad 4K, pomocou kodeku MPEG-4 AVC/H.264 a záznam do formátu súborov MP4. Výsledkom bude obraz vysokej kvality pri zachovaní veľkosti údajov na určitej úrovni.

Formáty nahrávania a ich vlastnosti

FDR-AX100/AX100E		HDR-CX900/CX900E	
	XAVC S 4K	XAVC S HD	AVCHD
Pixle	 3 840 × 2 160	 1 920 × 1 080	 1 920 × 1 080
Bitová rýchlosť	60 Mbit/s	50 Mbit/s	Max. 28 Mbit/s
Vlastnosti	Nahrávanie obrazových záznamov v rozlíšení 4K. Nahrávanie v tomto formáte sa odporúča, aj keď nemáte televízor s rozlíšením 4K, aby ste výhody rozlíšenia 4K mohli využívať v budúcnosti.	Objem informácií je vyšší v porovnaní s formátom AVCHD, čo umožňuje nahráť ostrejší obraz.	Kompatibilita s nahrávacími zariadenými inými ako počítače je dobrá.

• Bitová rýchlosť označuje množstvo údajov nahratých za určité obdobie.

Formát nahrávania a dostupné režimy snímania

Formát nahrávania	XAVC S 4K	XAVC S HD	AVCHD
Režim snímania	Movie	Movie High Speed REC	Movie Smth Slw REC Golf Shot

- Formát nahrávania môžete zmeniť výberom položky **[MENU]** → [Image Quality/Size] → **[File Format]**.

Metóda ukladania

Formát nahrávania	Metóda ukladania	Kvalita obrazu uloženého vo formáte	Strana
XAVC S 4K (FDR-AX100/AX100E)	Počítač so softvérom PlayMemories Home™	XAVC S 4K	28
XAVC S HD		XAVC S HD	28
AVCHD	Počítač so softvérom PlayMemories Home	AVCHD	28
	Externé mediálne zariadenie	AVCHD	29

- Informácie o najnovšom ukladačom prostredí nájdete na nasledujúcich webových stránkach.
<http://www.sony.net/>
- Obrazové záznamy možno ukladať pripojením k rekordéru pomocou analógového kábla AV (predáva sa osobitne). Videozáznamy sa kopírujú v kvalite obrazu so štandardným rozlíšením.

! Prenos obrazových záznamov do smartfónu

Obrazové záznamy vo formáte MP4 možno prenášať do smartfónu pripojeného ku kamkordéru cez sieť Wi-Fi (strana 31). Formát MP4 je vhodný na odosielanie na Internet. Ak je položka [Dual Video REC] nastavená na možnosť [On], kamkordér nahráva videozáznamy vo formáte XAVC S 4K (FDR-AX100/AX100E), XAVC S HD alebo AVCHD, a zároveň vo formáte MP4.

Dodané príslušenstvo

Čísla v zátvorkách označujú dodávané množstvo.

Všetky modely

- Kamkordér (1)
- Sieťový adaptér striedavého prúdu (1)

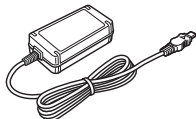

- Napájací kábel (1)

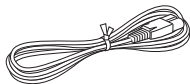

- Predĺžovací USB kábel (1)

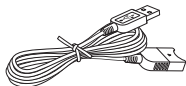

Predĺžovací USB kábel je určený len na použitie s týmto kamkordérom. Tento kábel použijete, ak je Built-in USB Cable kamkordéra príliš krátky na pripojenie.

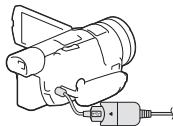

- HDMI kábel (1)

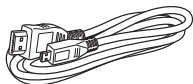

- Tieniadlo objektívu

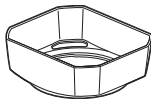

Informácie o pripojení tienidla objektívu ku kamkordéru sa nachádzajú na strane 47.

- Bezdrôtový diaľkový ovládač (1)



- Kryt objektívu (upevnený ku kamkordéru) (1)

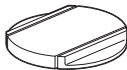

- „Návod na používanie“ (táto príručka) (1)

Len FDR-AX100/AX100E

- Nabíjateľná batéria NP-FV70 (1)



Len HDR-CX900/CX900E

- Nabíjateľná batéria NP-FV50 (1)

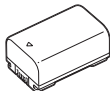

Nabíjanie batérie

- 1 Kamkordér vypnite tak, že zatvoríte LCD displej, zasunúte hľadáčik a pripojíte batériu.

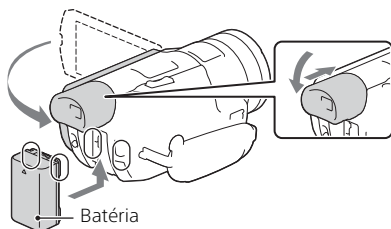

- 2 Sieťový adaptér striedavého prúdu a napájací kábel pripojte ku kamkordéru a k sieťovej zásuvke.

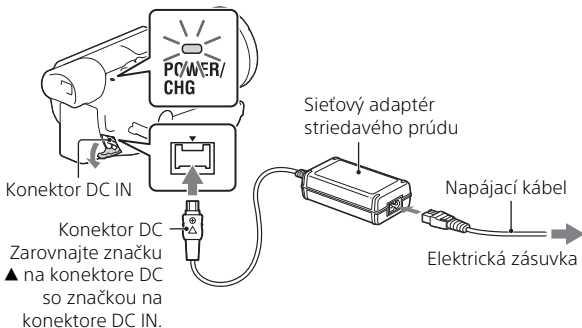

- Indikátor POWER/CHG (nabíjanie) sa rozsvieti na oranžovo.
- Keď sa batéria úplne nabije, indikátor POWER/CHG (nabíjanie) zhasne. Odpojte sieťový adaptér striedavého prúdu od konektora DC IN na kamkordéri.

I Nabíjanie batérie prostredníctvom počítača

Kamkordér vypnite a pripojte ho k spustenému počítaču pomocou Built-in USB Cable.



! Odhadovaný čas nabíjania dodanej batérie (minúty)

Model	Batéria	Sieťový adaptér striedavého prúdu (je súčasťou dodávky)	Počítač
FDR-AX100/ AX100E	NP-FV70	205	555
HDR-CX900/ CX900E	NP-FV50	140	305

- Časy nabíjania sú merané pri nabíjaní úplne vybitej batérie na plnú kapacitu pri izbovej teplote 25 °C.
- Časy nabíjania sú merané bez použitia predlžovacieho USB kábla.

! Odhadovaný čas nahrávania a prehrávania použitím dodanej batérie (minúty)

Model	Batéria	Čas nahrávania		Čas prehrávania
		Nepretržité	Bežný	
FDR-AX100/ AX100E	NP-FV70	135	65	180
HDR-CX900/ CX900E	NP-FV50	105	50	135

- Časy nahrávania a prehrávania sú merané pri používaní kamkordéra pri teplote 25 °C.
- Časy nahrávania sú merané pri nahrávaní videozáznamov pri predvolených nastaveniach ([ File Format]: [XAVC S 4K] (FDR-AX100/AX100E). [ File Format]: [AVCHD] (HDR-CX900/CX900E)).
- Bežný čas nahrávania zodpovedá času, keď opakovane zastavujete a spúšťate nahrávanie, prepínate [Shooting Mode] a používate funkciu priblíženia.
- Čas nahrávania predstavuje čas nahrávania s otvoreným LCD displejom.

! Používanie kamkordéra pripojeného k elektrickej zásuvke

Pripojte kamkordér k elektrickej zásuvke podľa postupu v časti „Nabíjanie batérie“.

I Vybratie batérie

Vypnite kamkordér. Posuňte uvoľňovaciu páčku BATT (batéria) (①) a vyberte batériu (②).

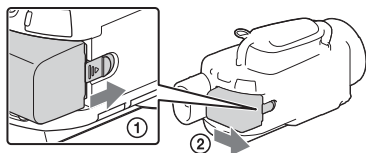

I Nabíjanie batérie v zahraničí

Prostredníctvom sieťového adaptéra striedavého prúdu dodaného s kamkordérom môžete batériu nabíjať vo všetkých krajinách alebo regiónoch so striedavým prúdom v rozsahu 100 V až 240 V, 50 Hz/60 Hz.

- Nepoužívajte elektronický transformátor napätia.

Zapnutie napájania

- 1 Otvorte LCD displej kamkordéra a zapnite napájanie.

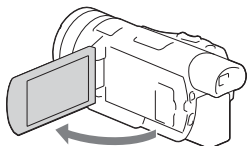

- Kamkordér môžete zapnúť aj vytiahnutím hľadáča.

- 2 Podľa pokynov na LCD displeji zvolte jazyk, geografickú oblasť, letný čas, formát dátumu, a dátum a čas.

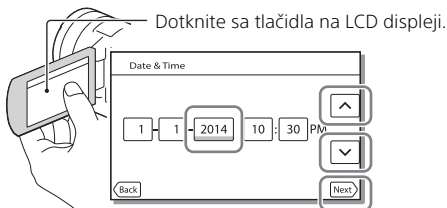

- Ak chcete prejsť na ďalšiu stránku, dotknite sa tlačidla [Next].

- Ak chcete vypnúť napájanie, zatvorte LCD displej. Ak je hľadáčik vytiahnutý, zasuňte ho.
- Ak chcete znova nastaviť dátum a čas, zvolte položky **MENU** → [Setup] → [🕒 Clock Settings] → [Date & Time Setting].
- Ak chcete vypnúť prevádzkové zvuky, zvolte položky **MENU** → [Setup] → [🔧 General Settings] → [Beep] → [Off].

Vloženie pamäťovej karty

- 1 Otvorte kryt a vložte pamäťovú kartu tak, aby zacvakla na svoje miesto.

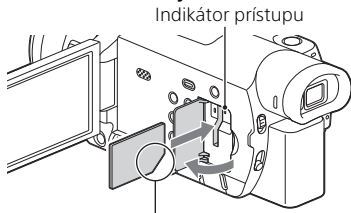

Pri vkladaní otočte kartu zrezaným rohom tak, ako je znázornené na obrázku.

- Ak vložíte novú pamäťovú kartu, zobrazí sa obrazovka s hlásením [Preparing image database file. Please wait.]. Počkajte, kým sa toto hlásenie prestane zobrazovať.
-
- Ak chcete vysunúť pamäťovú kartu, otvorte kryt a jedenkrát jemne zatlačte na pamäťovú kartu.

Typy pamäťových kariet, ktoré môžete používať v kamkordéri

Nahrávanie obrazu vo formáte XAVC S

	Rýchlostná trieda SD	Kapacita (overená funkčnosť)
Pamäťová karta SDXC	Trieda 10 alebo rýchlejšia	Maximálne 64 GB

Nahrávanie obrazových záznamov v inom formáte než XAVC S

	Rýchlostná trieda SD	Kapacita (overená funkčnosť)
Pamäťová karta SD/ pamäťová karta SDHC/ pamäťová karta SDXC	Trieda 4 alebo rýchlejšia	Maximálne 64 GB
Memory Stick PRO Duo™ (Mark2)/Memory Stick PRO-HG Duo™	–	Maximálne 32 GB
Memory Stick XC-HG Duo™		Maximálne 64 GB

| Formátovanie nahrávacieho média

- Ak chcete zabezpečiť stabilnú funkčnosť pamätevej karty, odporúča sa, aby ste pamäťovú kartu ešte pred prvým použitím formátovали vo svojom kamkordéri.
- Ak chcete naformátovať pamäťovú kartu, vyberte položky **MENU** → [Setup] → [Media Settings] → [Format] → požadované nahrávacie médium → **OK**.
- Formátovaním pamätevej karty sa vymažú všetky údaje, ktoré sú na nej uložené a tieto údaje nebude možné obnoviť. Dôležité údaje si uložte do počítača alebo iného zariadenia.

Poznámky

- Po pripojení kamkordéra k počítaču alebo zariadeniu AV prostredníctvom kábla USB nie je možné importovať ani prehrávať videozáznamy nahraté na pamäťových kartách Memory Stick XC-HG Duo ani SDXC, ak počítač alebo zariadenie nepodporujú systém súborov exFAT*. Pred pripojením vždy skontrolujte, či zariadenie podporuje systém exFAT. Ak pripojíte zariadenie, ktoré nepodporuje systém exFAT, a zobrazí sa obrazovka formátovania, nespúšťajte formátovanie. Všetky nahraté údaje by sa stratili.
- * exFAT je systém súborov, ktorý sa používa pri pamäťových kartách Memory Stick XC-HG Duo a SDXC.

Nahrávanie

Nahrávanie videozáznamov

- 1 Otvorte LCD displej a stlačením tlačidla START/STOP spustíte nahrávanie.

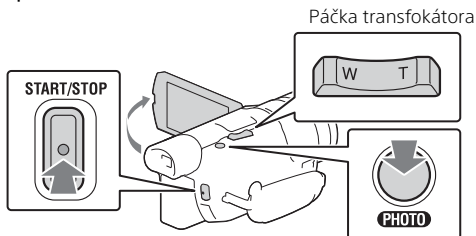

- Ak chcete zastaviť nahrávanie, znova stlačte tlačidlo START/STOP.
- Ak kamkordér nebudete niekoľko sekúnd používať, položky zobrazené na LCD displeji sa prestanú zobrazovať. Ak chcete položky znova zobraziť, dotknite sa ľubovoľného miesta na LCD displeji okrem dotykových tlačidiel.

Poznámky

- Rýchlosť približovania bude počas nahrávania videozáznamov nižšia.
- Pri nahrávaní videozáznamov vo formáte XAVC S 4K a pri snímkovacej frekvencii [30p]/[25p] sa videosignály neodosielajú na externé médium.

Simultánne nahrávanie videozáznamov vo formáte MP4 (Dual Video REC)

Ak je položka [Dual Video REC] nastavená na možnosť [On], kamkordér počas nahrávania videozáznamov vo formáte XAVC S 4K (FDR-AX100/AX100E), XAVC S HD alebo AVCHD nahráva zároveň aj videozáznamy vo formáte MP4.

Vyberte položky **[MENU]** → [Image Quality/Size] → [Dual Video REC] → požadované nastavenie.

- Formát MP4 je vhodný na prehrávanie videozáznamov v smartfónoch, na odovzdanie na sieť alebo na odovzdanie na web.

Poznámky

- Keď je položka [Dual Video REC] nastavená na možnosť [On], nie je možné počas nahrávania videozáznamu snímať fotografie stlačením tlačidla PHOTO.

| Snímanie fotografií počas nahrávania videozáznamu (Duálne snímanie)

Keď je položka [Dual Video REC] nastavená na možnosť [Off], môžete počas nahrávania videozáznamu snímať fotografie stlačením tlačidla PHOTO.

Poznámky

- Fotografie sa nemusia dať zhotovovať v závislosti od nastavenia [REC Mode] a [Frame Rate].

| Zväčšenie obrazu na presné zaostrenie (Zväčšenie zaostrenia)

Stlačením tlačidla FOCUS MAGNIFIER (strana 46) môžete zväčšiť obraz v strede LCD displeja a skontrolovať zaostrenie.

- Na každej strane zväčšenej časti sa zobrazí ikona ▲. Dotykom na ikonu ▲ presuniete obraz v požadovanom smere.
- Dotykom na stred zväčšenej časti prepnete mieru zväčšenia takto:
Videozáznamy: medzi 2X a 4X
Fotografie: medzi 6,3X a 12,6X

Poznámky

- Aj keď je obraz zobrazený na kamkordéri zväčšený, nahrá sa nezväčšený.



| Potlačenie hlasu osoby nahrávajúcej videozáznam (My Voice Canceling)

Stlačte tlačidlo  (My Voice Canceling) (strana 47). Hlas osoby nahrávajúcej videozáznam sa potlačí.

Snímanie fotografií

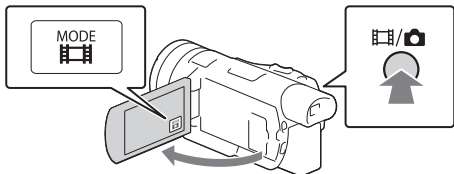
- 1 Otvorte LCD displej a zvolte položky [MODE] →  (Photo).



- Môžete tiež prepínať medzi režimom  (Movie) a  (Photo) stlačením tlačidla  (Shooting Mode).

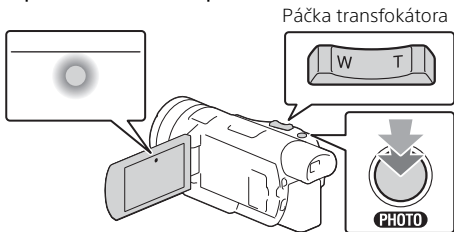

- 2 Jemným stlačením tlačidla PHOTO upravte zaostrenie a potom tlačidlo úplne stlačte.



- Pri správnom nastavení zaostrenia sa na LCD displeji zobrazí indikátor uzamknutia AE/AF.

| Približný dostupný čas nahrávania

Model	Formát videozáznamu	Pamäťová karta (64 GB)
FDR-AX100/AX100E	XAVC S 4K	2 hod. 10 min.
HDR-CX900/CX900E	AVCHD HQ	14 hod. 25 min.

- Pri používaní pamäťovej karty Sony.
- Pri nahrávaní s predvolenými nastaveniami.
FDR-AX100/AX100E:
[ File Format]: [XAVC S 4K], [Audio Mode]: [2ch Stereo], [Dual Video REC]: [Off]
HDR-CX900/CX900E:
[ File Format]: [AVCHD], [Audio Mode]: [5.1ch Surround], [Dual Video REC]: [Off]
- Počas snímania sa na displeji LCD zobrazuje skutočný čas nahrávania alebo počet nasnímateľných fotografií.

Používanie funkcií manuálneho nastavenia

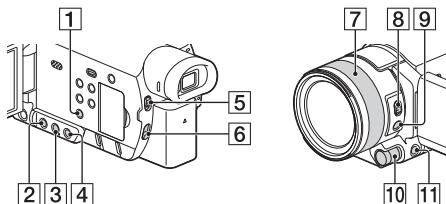

Úprava clony, citlivosti (ISO) a rýchlosti uzávierky

- 1 Stlačením tlačidla PROGRAM AE **1** prepnete clonu, citlivosť (ISO), rýchlosť uzávierky a expozíciu do režimu automatického nastavenia.
- 2 Stlačením tlačidla IRIS **2**, GAIN/ISO **3** alebo SHUTTER SPEED **4** nastavíte príslušnú položku do režimu manuálneho nastavenia.
 - **A** vedľa príslušnej hodnoty nastavenia zmizne a hodnota sa zvýrazní.



- 3 Otáčaním ovládača MANUAL **10** upravíte položku manuálne.
 - Ovládač MANUAL **10** môžete používať, keď sú hodnoty zvýraznené.

! Návrat do režimu automatického nastavenia

Znova stlačte tlačidlo PROGRAM AE **1**.

- **A** sa zobrazí vedľa príslušnej položky a hodnota už nie je zvýraznená.

Nastavenie expozície

Keď je ovládaču MANUAL **10** priradená položka [Exposure], môžete upraviť expozíciu nasledujúcim postupom.

- 1 Stlačením tlačidla MANUAL **11** prepnete do režimu manuálneho nastavenia.

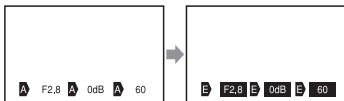

- 2 Otáčaním ovládača MANUAL **10** upravte expozíciu.
 - Hodnota nastavenia clony, rýchlosti uzávierky a citlivosti (ISO) sa mení počas otáčania ovládača.
 - Ovládač MANUAL **10** môžete používať, keď sú hodnoty zvýraznené.

! Návrat do režimu automatického nastavenia

Znova stlačte tlačidlo MANUAL **11**.

- **A** sa zobrazí vedľa každej položky a hodnoty už nie sú zvýraznené.

Priradenie položky ponuky k ovládaču MANUAL

- 1 Na niekoľko sekúnd podržte stlačené tlačidlo MANUAL **11**.
 - Na obrazovke [Dial Setting] sa zobrazia položky ponuky, ktoré môžete ovládať pomocou ovládača MANUAL **10**.
- 2 Otáčaním ovládača MANUAL **10** vyberte položku na priradenie a stlačte tlačidlo MANUAL **11**.

! Vykonanie manuálneho nastavenia pomocou ovládača MANUAL

- ① Stlačením tlačidla MANUAL **11** prepnete do režimu manuálneho nastavenia.
- ② Otáčaním ovládača MANUAL **10** vykonajte nastavenie.
 - Ak sa chcete vrátiť do režimu automatického nastavenia, znova stlačte tlačidlo MANUAL **11**.

Úprava intenzity svetla (ND filter)

Pomocou funkcie ND filter môžete nahráť objekt jasne, keď je prostredie nahrávania príliš jasné.

1 Nastavte prepínač ND FILTER [5] do polohy MANUAL a potom vyberte príslušnú polohu ND FILTER [6].

OFF: Vypnutie funkcie ND filter.

1: Zníženie intenzity svetla na 1/4.

2: Zníženie intenzity svetla na 1/16.

3: Zníženie intenzity svetla na 1/64.

Poznámky

- Ak zmeníte nastavenie funkcie ND filter počas nahrávania, obraz a zvuk môžu byť skreslené.
- Keď je prepínač ND FILTER nastavený do polohy AUTO, vyberte možnosť OFF alebo 1 (1/4) polohy ND FILTER. Ak chcete vybrať možnosť 2 (1/16) alebo 3 (1/64), nastavte prepínač ND FILTER do polohy MANUAL.

Zaostrovanie a približovanie s krúžkom objektívu

V závislosti od podmienok snímania môžete zaostrovať manuálne.

1 Stlačením tlačidla AF/MF [9] prepnete do režimu manuálneho zaostrovania.

- V režime manuálneho zaostrovania sa zobrazuje ikona .

2 Používajte prepínač ZOOM/FOCUS [8] a otáčajte krúžkom objektívu [7].



- FOCUS: Otáčaním krúžka objektívu môžete manuálne zaostrovať.
- ZOOM: Otáčaním krúžka objektívu môžete približovať.

Prehrávanie

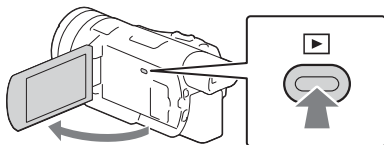
- 1 Otvorte LCD displej a stlačením tlačidla  (View Images) na kamkordéri prejdite do režimu prehrávania.



- Po niekoľkých sekundách sa zobrazí obrazovka Event View.

- 2 Stláčaním dotykových tlačidiel  /  presuňte požadovanú udalosť do stredu a potom zvolte časť zakrúžkovanú na obrázku (1).

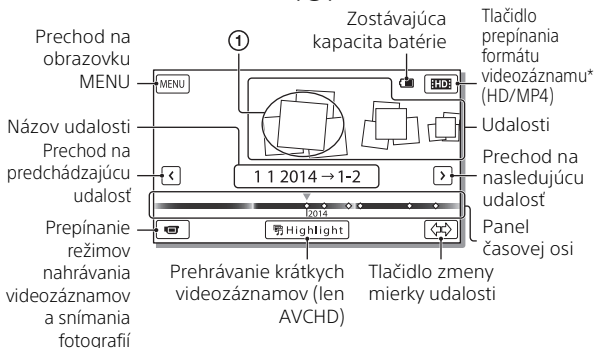

* Ikona sa líši v závislosti od nastavenia [ File Format].

- Ak chcete vybrať videozáznam formátu XAVC S alebo AVCHD, ktorý chcete prehrať, upraviť, alebo kopírovať do iných zariadení, vyberte položky **MENU** → [Image Quality/Size] → [ File Format].
- Videozáznamy s vybranou snímkovacou frekvenciou je možné prehrávať iba v prípade videozáznamov vo formáte XAVC S 4K. Vyberte snímkovaciu frekvenciu podľa videozáznamov, ktoré chcete prehrať.

3 Vyberte obrazový záznam.



Prepínanie medzi videozáznamami a fotografiami (vizuálny index)

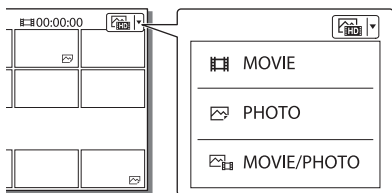

Vyberte požadovaný typ obrazových záznamov.



Operácie prehrávania

	Hlasitosť		Predchádzajúce/ nasledujúce
	Odstrániť		Rýchlo posunúť dozadu/ rýchlo posunúť dopredu
	Kontext		Prehrať/pozastaviť
	Zastaviť		Prehrať/zastaviť prehrávanie prezentácie

| Odstránenie obrazových záznamov

- 1 Vyberte položky **MENU** → [Image Quality/Size] → [ File Format] → formát obrazového záznamu, ktorý chcete odstrániť.
 - Dostupný formát sa líši v závislosti od nastavenia [ File Format].
- 2 Vyberte položky [Edit/Copy] → [Delete] → [Multiple Images] → typ obrazového záznamu, ktorý chcete odstrániť.
- 3 Dotykom zobrazte značku ✓ na obrazových záznamoch, ktoré chcete odstrániť, a potom vyberte položku **OK** .

Sledovanie obrazových záznamov na televízore

Prehrávanie obrazových záznamov





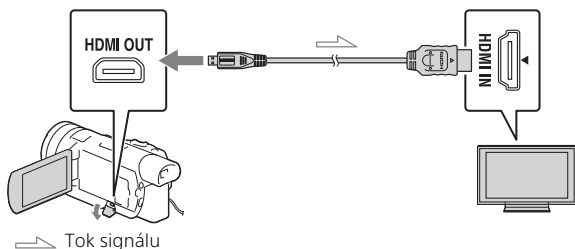

Prehrávateľné obrazové záznamy môžu byť obmedzené v závislosti od kombinácie formátu videozáznamu v čase nahrávania, typu obrazových záznamov vybraných na prehrávanie na obrazovke Event View a nastavení výstupu HDMI.

- 1 Prepojte konektor HDMI OUT na kamkordéri s konektorom HDMI IN na televízore prostredníctvom dodaného HDMI kábla.



Ako nastaviť prehrávanie obrazových záznamov

Formát video-záznamu	TV	[HDMI Resolution]	Vizuálny index (strana 23)	Kvalita prehrávaného obrazového záznamu
XAVC S 4K	4K TV	[Auto], [2160p/1080p]	MOVIE PHOTO MOVIE/ PHOTO	Kvalita obrazu 4K
		[1080p], [1080i], [720p]	MOVIE MOVIE/ PHOTO	Kvalita obrazu s vysokým rozlíšením (HD)
			PHOTO	Kvalita obrazu 4K

Formát video-záznamu	TV	[HDMI Resolution]	Vizuálny index (strana 23)	Kvalita prehrávaného obrazového záznamu
XAVC S 4K	Televízor s vysokým rozlíšením	[Auto], [1080p], [1080i], [720p]	 MOVIE  PHOTO  MOVIE/PHOTO	Kvalita obrazu s vysokým rozlíšením (HD)
XAVC S HD AVCHD	4K TV alebo televízor s vysokým rozlíšením	[Auto], [2160p/1080p], [1080p], [1080i], [720p]	 MOVIE  MOVIE/PHOTO  PHOTO	Kvalita obrazu s vysokým rozlíšením (HD) Kvalita obrazu 4K (pri pripojení k 4K TV)

- Obrazové záznamy sa budú prehrávať, keď je položka [HDMI Resolution] nastavená na možnosť [Auto] (predvolené nastavenie).
- Ak sa obrazové záznamy neprehrávajú správne s nastavením [Auto], zmeňte nastavenie [HDMI Resolution]. Vyberte položky **[MENU]** → [Setup] → [ Connection] → [HDMI Resolution] → požadované nastavenie.
- Ak váš televízor nie je vybavený HDMI konektorom, prepojte Multi/Micro USB koncovku na kamkordéri so vstupnými konektormi video/audio na televízore prostredníctvom AV kábla (predáva sa osobitne).

! Pripojenie kamkordéra k televízoru s pripojením k sieti

Pripojte kamkordér k prístupovému bodu s nastavením zabezpečenia (strana 34). Stlačte tlačidlo  (View Images) na kamkordéri a potom vyberte položky **[MENU]** → [Edit/Copy] → [View on TV] → typ obrazových záznamov na prehrávanie.

- Môžete prehrávať videozáznamy vo formáte AVCHD, MP4 a iba fotografie.

Prehrávanie orezaných videozáznamov nahratých vo formáte XAVC S 4K (FDR-AX100/AX100E)

- 1 Zmeňte nastavenie výstupu HDMI na videozáznamy vo formáte 4K.
Vyberte položky **MENU** → [Setup] → [↔ Connection] → [HDMI Resolution] → požadované nastavenie.
- 2 Prepojte konektor HDMI OUT na kamkordéri s konektorom HDMI IN na televízore prostredníctvom dodaného HDMI kábla.

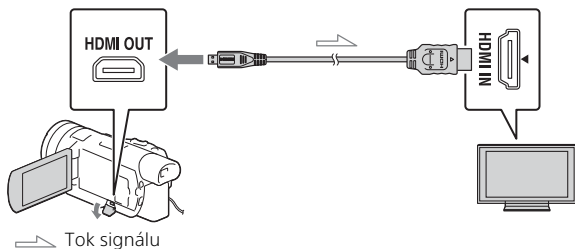

TV	[HDMI Resolution]
4K TV	[Auto]*, [2160p/1080p]*, [1080p], [1080i], [720p]
Televízor s vysokým rozlíšením	[Auto], [1080p], [1080i], [720p]

* Keď zapnete alebo vypnete funkciu prehrávania orezaných videozáznamov, obrazovka na niekoľko sekúnd zhasne.

- 3 Počas prehrávania sa dotknite ikony **□ ON** (orezanie zap.) na LCD displeji a dotykomb vyberte časť, ktorú chcete orezať.
 - Prehrávaný obrazový záznam sa oreže v kvalite obrazu s vysokým rozlíšením (HD).

Poznámky

- Prehrávanie orezaných videozáznamov nie je k dispozícii na LCD displeji kamkordéra.

Používanie softvéru PlayMemories Home

Možnosti využitia softvéru PlayMemories Home

Softvér PlayMemories Home umožňuje importovať videozáznamy a fotografie do počítača, kde ich môžete využiť viacerými spôsobmi.

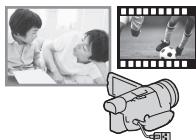

Importujte obrazové záznamy z kamkordéra.

V systéme Windows sú k dispozícii aj nasledujúce funkcie.



Prehliadanie obrazových záznamov v zobrazení Calendar



Vytváranie diskov s videozáznamami



Odovzdanie obrazových záznamov do sieťových služieb

Prehrávanie importovaných obrazových záznamov



Zdieľanie obrazových záznamov v softvéri PlayMemories Online™



Prevzatie softvéru PlayMemories Home

Softvér PlayMemories Home možno prevziať z nasledujúcej adresy URL.

www.sony.net/pm/

Kontrola systému počítača

Požiadavky softvéru na počítač môžete zistiť na nasledujúcej adrese URL.

www.sony.net/pcenv/



Pripojenie externého mediálneho zariadenia

V tejto časti je vysvetlený postup ukladania videozáznamov vo formáte AVCHD a fotografií na externé mediálne zariadenie. Pozrite si aj návod dodávaný s externým mediálnym zariadením.

Videozáznamy vo formáte XAVC S ukladajte do počítača pomocou softvéru PlayMemories Home (strana 28).

Ukladanie videozáznamov

Zariadenie	Kábel	Kvalita uloženia	Médiá
Externé mediálne zariadenie	VMC-UJAM2 USB adaptérový kábel (predáva sa osobitne)	Kvalita obrazu s vysokým rozlíšením (HD)	Externé médiá
Rekordér bez USB konektora	AV kábel (predáva sa osobitne)	Kvalita obrazu so štandardným rozlíšením	DVD

Pripojenie zariadenia

Externé mediálne zariadenie

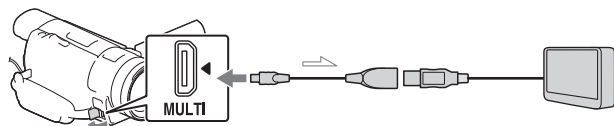

→ Tok signálu

Postup:

- 1 Pripojte batériu ku kamkordéru.
- 2 Pripojte dodávaný sieťový adaptér striedavého prúdu.
- 3 Pripojte externé mediálne zariadenie.

| Rekordér bez USB konektora

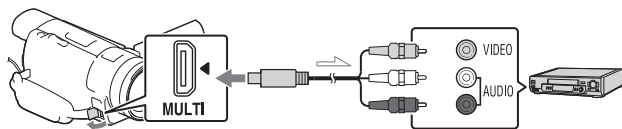

→ Tok signálu

Používanie funkcie Wi-Fi

Nainštalovanie softvéru PlayMemories Mobile™ na váš smartfón

Najnovšie informácie a podrobnejšie informácie o funkciách softvéru PlayMemories Mobile nájdete na nasledujúcej adrese URL.



<http://www.sony.net/pmm/>

Operačný systém Android

Nainštalujte softvér PlayMemories Mobile z obchodu Google Play.



- Na používanie jednoduchých funkcií (NFC) je potrebný operačný systém Android 4.0 alebo vyššia verzia.

iOS

Nainštalujte softvér PlayMemories Mobile z obchodu App Store.



- Jednoduché funkcie (NFC) nie sú dostupné pre operačný systém iOS.

Poznámky

- Ak je softvér PlayMemories Mobile na vašom smartfóne už nainštalovaný, aktualizujte softvér na najnovšiu verziu.
- Nie je zaručené, že tu opísaná funkcia Wi-Fi bude fungovať na všetkých smartfónoch a tabletoch.
- Funkciu Wi-Fi kamkordéra nie je možné používať pri pripojení do verejnej bezdrôtovej siete LAN.
- Na používanie jednoduchých funkcií (NFC) kamkordéra sa vyžaduje smartfón alebo tablet, ktoré podporujú funkciu NFC.
- Spôsoby obsluhy a zobrazenia pre aplikáciu sa v budúcich verziách môžu zmeniť bez predchádzajúceho upozornenia.

Prenos videozáznamov vo formáte MP4 a fotografií do smartfónu

Jednodotykové prepojenie so systémom Android podporujúcim funkciu NFC

- 1 Na smartfóne zvolíte položku [Settings], potom zvolíte položku [More...] a skontrolujete, či je funkcia [NFC] aktivovaná.

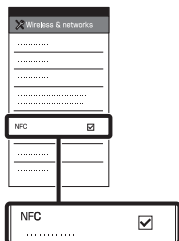

- 2 Na kamkordéri prehrajte obrazový záznam, ktorý chcete odoslať do smartfónu.
 - Môžete prenášať len videozáznamy vo formáte MP4 a fotografie.

- 3 Dotknite sa možnosti prenosu z kamkordéra do smartfónu.

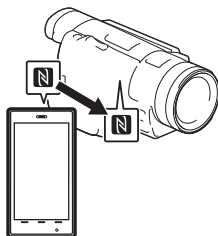

Poznámky

- Najprv zrušte režim spánku alebo odomknite obrazovku na smartfóne.
- Uistite sa, že sa na LCD displeji kamkordéra a obrazovke smartfónu zobrazuje symbol .
- Naďalej sa dotýkajte možnosti prenosu z kamkordéra do smartfónu bez pohnutia prsta, až kým sa nespustí softvér PlayMemories Mobile (1 alebo 2 sekundy).
- Ak kamkordér nie je možné prepojiť so smartfónom prostredníctvom funkcie NFC, prečítajte si časť „Pripojenie bez použitia funkcie NFC“ (strana 33).

1 Pripojenie bez použitia funkcie NFC

- 1 Stlačte tlačidlo  (View Images), potom vyberte položky **MENU** → [Edit/Copy] → [Send to Smartphone] → [Select on This Device] → typ obrazového záznamu.
- 2 Zvoľte obrazový záznam, ktorý chcete preniesť, pridajte značku začiarknutia a potom zvoľte **OK** → **OK**.
 - Zobrazí sa SSID a heslo a kamkordér bude pripravený na prepojenie so smartfónom.
- 3 Pripojte kamkordér ku smartfónu a preneste obrazové záznamy.

Android

- 1 Spustíte softvér PlayMemories Mobile a zvoľte SSID kamkordéra.
- 2 Zadajte heslo zobrazené na kamkordéri (len prvý raz).

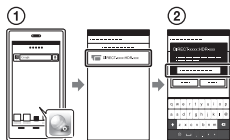

iPhone/iPad

- 1 Zvoľte položky [Settings] → [Wi-Fi] → SSID zobrazené na kamkordéri.
- 2 Zadajte heslo zobrazené na kamkordéri (len prvý raz).

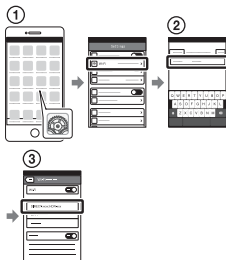

- 3 Skontrolujte, či je zvolené SSID zobrazené na kamkordéri.
- 4 Vráťte sa na základné zobrazenie a spustíte softvér PlayMemories Mobile.



Používanie smartfónu ako bezdrôtového diaľkového ovládača

Môžete nahrávať s kamkordérom tak, že váš smartfón použijete ako bezdrôtový diaľkový ovládač.

- 1 Na kamkordéri zvoľte položky **MENU** → [Camera/Mic] → [ Shooting Assist] → [Ctrl with Smartphone].
- 2 Na smartfóne vykonajte rovnaké úkony ako v kroku 3 v časti „Pripojenie bez použitia funkcie NFC“ (strana 33).

Keď používate funkciu NFC, na kamkordéri zobrazte obrazovku nahrávania a dotknite sa značkou  na kamkordéri značky  na smartfóne.

3 Ovládajte kamkordér prostredníctvom smartfónu.

Poznámky

- V závislosti od lokálneho elektrického rušenia alebo možností smartfónu sa môže stať, že sa živý náhľad nebude zobrazovať plynule.

Ukladanie videozáznamov a fotografií do počítača prostredníctvom Wi-Fi

Najskôr pripojte počítač k bezdrôtovému prístupovému bodu alebo bezdrôtovému širokopásmovému smerovaču.

1 Do počítača nainštalujte určený softvér (len prvý raz).

Windows: PlayMemories Home
www.sony.net/pm/

Mac: Wireless Auto Import
<http://www.sony.co.jp/imsoft/Mac/>

- Ak je softvér v počítači už nainštalovaný, aktualizujte softvér na najnovšiu verziu.

2 Podľa nasledujúceho postupu pripojte kamkordér k prístupovému bodu (len prvý raz).

Ak nie je možné uskutočniť registráciu, prečítajte si pokyny k prístupovému bodu alebo sa obráťte na osobu, ktorá prístupový bod nastavovala.

Ak je bezdrôtový prístupový bod vybavený tlačidlom WPS

- ① Na kamkordéri zvolte položky **MENU** → [Setup] → [↔ Connection] → [WPS Push].
- ② Stlačte tlačidlo WPS na prístupovom bode, ktorý chcete zaregistrovať.

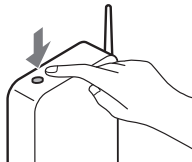

Ak poznáte SSID a heslo vášho bezdrôtového prístupového bodu

- ① Na kamkordéri zvolte položky **MENU** → [Setup] → [↔ Connection] → [Access point settings].
- ② Zvoľte prístupový bod, ktorý chcete zaregistrovať, potom zvolte možnosť **OK**.

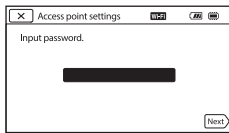

3 Ak počítač nie je spustený, zapnite ho.

4 Spustíte odosielanie obrazových záznamov z kamkordéra do počítača.

① Stlačte tlačidlo  (View Images) na kamkordéri.

② Zvoľte položky **MENU** → [Edit/Copy] → [Send to Computer].

- Obrazové záznamy sa automaticky prenesú a uložia v počítači.
 - Prenesú sa len novo nasnímané obrazové záznamy. Importovanie videozáznamov a viacerých fotografií môže chvíľu trvať.
-

Používanie ponúk

1 Vyberte položku

MENU .



2 Vyberte kategóriu.

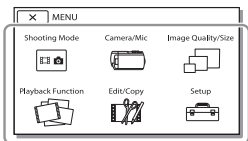

3 Vyberte požadovanú položku ponuky.

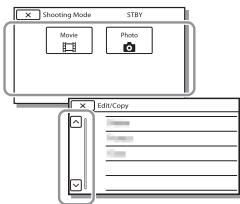

Posun nahor a nadol v položkách ponuky.

- Ak chcete dokončiť nastavenie ponuky alebo sa vrátiť na predchádzajúcu obrazovku ponuky, vyberte možnosť .

Zoznamy ponuky

Shooting Mode

Movie

Photo

Smth Slw REC

Golf Shot

High Speed REC

Camera/Mic

Manual Settings

White Balance

Spot Meter/Fcs

Spot Meter

Spot Focus

Exposure

Focus

AGC Limit

AE Shift

Low Lux

Camera Settings

Scene Selection

Picture Effect

Cinematone

Fader

Self-Timer

SteadyShot

SteadyShot

Digital Zoom

Auto Back Light

Dial Setting

NIGHTSHOT Light

 Face

Face Detection

Smile Shutter

Smile Sensitivity

 Flash^{*1}

Flash

Flash Level

Red Eye Reduction

 Microphone

My Voice Canceling

Blt-in Zoom Mic

Auto Wind NR

Audio Mode

Audio Rec Level

 Shooting Assist

Ctrl with Smartphone

My Button

Grid Line

Zebra



Peaking

Camera Data Disp.

Audio Level Display

 Image Quality/Size REC Mode Frame Rate

Dual Video REC

 File Format Image Size Playback Function

Event View

 Scenario Edit/Copy

Send to Smartphone

View on TV

Send to Computer

Delete

Protect

Copy

Direct Copy^{*2} Setup Media Settings

Media Info

Format

Repair Img. DB F.

File Number

 Playback Settings

Data Code

Volume

Download Music^{*3}Empty Music^{*3} Connection

WPS Push

Access point settings

Edit Device Name

Disp MAC Address

SSID/PW Reset

Network Info Reset

TV Type

HDMI Resolution

CTRL FOR HDMI

USB Connect

USB Connect Setting

USB Power Supply

USB LUN Setting

General Settings

Beep

Monitor Brightness

Display Setting

Airplane Mode

REC Lamp

Remote Ctrl

Language Setting

24p Mode^{*4}

Cancel 24p Mode^{*4}

Calibration

Battery Info

Power Save

Initialize

Clock Settings

Date & Time Setting

Area Setting

^{*1} Túto položku môžete nastaviť, keď používate blesk (predáva sa osobitne).

^{*2} Túto položku môžete nastaviť, keď používate externé mediálne zariadenie (predáva sa osobitne).

^{*3} FDR-AX100/HDR-CX900

^{*4} FDR-AX100E/HDR-CX900E

Bezpečnostné upozornenia

Sietový adaptér striedavého prúdu

Konektor batérie neskratujte žiadnymi kovovými predmetmi. Môže to spôsobiť poruchu zariadenia.

Prehrávanie obrazových záznamov pomocou iných zariadení

Obrazové záznamy nasnímané pomocou kamkordéra sa nemusia dať normálne prehrávať v iných zariadeniach. Podobne aj obrazové záznamy nasnímané pomocou iných zariadení sa nemusia dať normálne prehrať v kamkordéri.

Nahrávanie a prehrávanie

- S prístrojom zaobchádzajte šetrne, nerozoberajte ho, neupravujte, nevystavujte ho fyzickým nárazom ani úderom – nebúchajte po ňom, nenechajte ho spadnúť a ani naň nestúpajte. Zvláštnu pozornosť venujte zaobchádzaniu s objektívom.
- Ak chcete zabezpečiť stabilnú funkčnosť pamätevej karty, odporúča sa, aby ste pamäťovú kartu ešte pred prvým použitím formátovali vo svojom kamkordéri. Formátovaním pamätevej karty sa vymažú všetky údaje, ktoré sú na nej uložené a tieto údaje nebude možné obnoviť. Dôležité údaje si uložte do počítača alebo iného zariadenia.

- Dbajte na to, ako vkladáte pamäťovú kartu. Ak nasilu zasuniete pamäťovú kartu, ktorá je nesprávne nasmerovaná, môže dôjsť k poškodeniu pamätevej karty, otvoru pre pamäťovú kartu alebo obrazových údajov.
- Pred spustením nahrávania vyskúšajte funkciu nahrávania a skontrolujte, či sa obraz a zvuk nahrávajú bez problémov.
- Televízne programy, filmy, videopásky a iné materiály môžu byť chránené autorskými právami. Neoprávnené nahrávanie uvedených materiálov môže byť v rozpore so zákonmi o autorských právach.
- Za obsah nahrávky sa neposkytuje žiadna náhrada, a to ani v prípade, ak nahrávanie alebo prehrávanie nie je možné v dôsledku poruchy kamkordéra, nahrávacieho média atď.
- Kamkordér nie je odolný voči prachu a vlhkosti a nie je ani vodotesný.
- Nedovoľte, aby kamkordér navlhol (napríklad od dažďa alebo morskej vody). Ak kamkordér navlhne, nemusí pracovať správne. Takáto porucha sa v niektorých prípadoch nedá odstrániť.
- Kamkordérom nemierte na slnko alebo na silné svetlo. Môže to spôsobiť poruchu kamkordéra.
- Nepoužívajte kamkordér v blízkosti silných rádiových vln alebo žiarenia. Kamkordér by nemusel byť schopný správne nahrávať alebo prehrávať obrazové záznamy.

- Kamkordér nepoužívajte na piesčitej pláži ani na prašných miestach. Môže to spôsobiť poruchu kamkordéra.
- Ak dôjde ku kondenzácii vlhkosti, prestaňte používať kamkordér, kým sa vlhkosť neodparí.
- Kamkordér nesmie byť vystavený mechanickým otrasom, nárazom alebo vibráciám. V opačnom prípade nemusí kamkordér fungovať správne alebo nemusí snímať obrazové záznamy. Okrem toho sa môže poškodiť záznamové médium alebo nahraté údaje.

LCD displej

Pri výrobe LCD displeja sa používajú tie najprecíznejšie technológie, vďaka čomu je možné efektívne využiť 99,99% pixlov. Môžu sa však vyskytnúť drobné čierne a/alebo jasné (biele, červené, modré alebo zelené) bodky, ktoré sa neustále zobrazujú na LCD displeji. Tieto bodky bežne vznikajú počas procesu výroby zariadenia a nemajú žiadny vplyv na nahrávanie.

Hľadáčik

Ak počas určitého času nevykonáte žiadnu operáciu, displej hľadáčika stmavne, aby sa chránil pred vypálením obrazu. Po pokračovaní v používaní kamkordéra sa hľadáčik vráti do normálneho stavu.

Teplota kamkordéra

Ak budete kamkordér nepretržite používať dlhší čas, kamkordér sa veľmi zahreje. Nejde o poruchu.

Ochrana pred prehriatím

V závislosti od teploty kamkordéra a batérie sa môže stať, že nebudete môcť nahrávať videozáznamy, prípadne sa z dôvodu ochrany kamkordéra môže automaticky vypnúť napájanie. Predtým, než sa vypne napájanie alebo sa znemožní nahrávanie videozáznamov, sa na LCD displeji zobrazí hlásenie. V takom prípade nechajte napájanie vypnuté a počkajte, kým sa teplota kamkordéra a batérie nezníži. Ak zapnete napájanie bez toho, aby ste nechali kamkordér a batériu dostatočne vychladnúť, napájanie sa môže znova vypnúť a nebudete môcť nahrávať videozáznamy.

Bezdrôtová sieť LAN

Neprimeráme žiadnu zodpovednosť za škody spôsobené neoprávneným prístupom, alebo neoprávneným použitím cieľových miest načítaných v kamkordéri, v dôsledku straty alebo krádeže.

Riešenie problémov

Ak pri používaní kamkordéra narazíte na problémy:

- Skontrolujte kamkordér podľa pokynov v Príručke pomoci (strana 5).
- Odpojte zdroj napájania, po uplynutí 1 minúty ho znova pripojte a zapnite kamkordér.
- Inicializujte kamkordér (strana 38).
Všetky nastavenia, vrátane nastavenia hodín, sa resetujú.
- Obráťte sa na predajcu spoločnosti Sony alebo na miestne autorizované servisné stredisko spoločnosti Sony.

Technické parametre

Systém

Formát signálu:

FDR-AX100/HDR-CX900:

Systém farieb NTSC, normy EIA

FDR-AX100E/HDR-CX900E:

Systém farieb PAL, normy CCIR

FDR-AX100/AX100E: 4K

(UHDTV), HDTV

HDR-CX900/CX900E: HDTV

Formát nahrávania videozáznamu:

XAVC S (formát XAVC S)

Video: MPEG-4 AVC/H.264

Zvuk: MPEG-4 Linear PCM

2-kanálový (48 kHz/16 bitov)

AVCHD (kompatibilný s

formátom AVCHD verzie 2.0)

Video: MPEG-4 AVC/H.264

Zvuk: Dolby Digital 2-kanálový/

5,1-kanálový

Dolby Digital 5.1 Creator*¹

MP4

Video: MPEG-4 AVC/H.264

Zvuk: MPEG-4 AAC-LC

2-kanálový

*¹ Vyrobené podľa licencie

spoločnosti Dolby

Laboratories.

Formát súborov fotografií:

Kompatibilné s formátom DCF

Ver.2.0

Kompatibilné s formátom Exif

Ver.2.3

Kompatibilné s formátom MPF

Baseline

Hľadáčik:

1,0 cm (typ 0,39) OLED/farebný

Ekvivalent 1 440 000 bodov

Nahrávacie médiá (videozáznamy/
fotografie):
AVCHD, fotografie
Karta Memory Stick PRO-HG
Duo, Memory Stick XC-HG Duo,
SD (trieda 4 alebo rýchlejšia)
XAVC S
Pamäťová karta SDXC (trieda 10
alebo rýchlejšia)

Zobrazovacie zariadenie:
Podsvietený snímač Exmor R™
CMOS typu 1,0 (13,2 mm ×
8,8 mm)
Záznamové pixle (fotografie,
16:9):
Max. 20,0 megapixelov
(5 968 × 3 352)^{*2}
Celkovo: Približne
20,9 megapixelov
Efektívne (videozáznamy,
16:9)^{*3}:
Približne 14,2 megapixelov
Efektívne (fotografie, 16:9):
Približne 14,2 megapixelov
Efektívne (fotografie, 4:3):
Približne 10,6 megapixelov

Objektív:
Objektív ZEISS Vario-Sonnar T*
12× (optické)^{*3}, 4K: 18× (FDR-
AX100/AX100E) HD: 24× (Clear
Image Zoom, počas nahrávania
videozáznamov)^{*4}, 160×
(digitálne)
Priemer filtra:
62 mm
F2,8 – F4,5
Ohnisková vzdialenosť:
f = 9,3 mm – 111,6 mm
Po prepočítaní na fotoaparát
formátu 35 mm
Pre videozáznamy^{*3}:
29,0 mm – 348,0 mm (16:9)
Pre fotografie:
29,0 mm – 348,0 mm (16:9)

Teplota farieb: [Auto], [One Push],
[Indoor], [Outdoor], [Color
Temp.]

Minimálna svetivosť:
FDR-AX100/HDR-CX900
4K: 6 lx (lux) (FDR-AX100), HD:
3 lx (lux) (v predvolenom
nastavení, rýchlosť uzávierky
1/60 s)
4K: 3 lx (lux) (FDR-AX100), HD:
1,7 lx (lux) (funkcia [Low Lux] je
nastavená na hodnotu [On],
rýchlosť uzávierky 1/30 s)
NightShot: 0 lx (lux) (rýchlosť
uzávierky 1/60 s)

FDR-AX100E/HDR-CX900E
4K: 6 lx (lux) (FDR-AX100E), HD:
3 lx (lux) (v predvolenom
nastavení, rýchlosť uzávierky
1/50 s)
4K: 3 lx (lux) (FDR-AX100E), HD:
1,7 lx (lux) (funkcia [Low Lux] je
nastavená na hodnotu [On],
rýchlosť uzávierky 1/25 s)
NightShot: 0 lx (lux) (rýchlosť
uzávierky 1/50 s)

^{*2} Jedinečný systém
spracovania obrazu BIONZ-X
od spoločnosti Sony
umožňuje rozlíšenie
statických záberov
ekvivalentné popísaným
veľkostiam.

^{*3} Funkcia [ SteadyShot] je
nastavená na hodnotu
[Standard] alebo [Off].

^{*4} Funkcia [ SteadyShot] je
nastavená na hodnotu
[Active].

Konektory vstupu a výstupu

Konektor HDMI OUT: Konektor HDMI micro

Konektor vstupu MIC: Stereofónny minikonektor ($\phi 3,5$ mm)

Konektor na slúchadlá: Stereofónny minikonektor ($\phi 3,5$ mm)

Konektor USB: typ A (vstavaný USB)

Multi/Micro USB koncovka*

* Podporuje zariadenia kompatibilné so štandardom Micro USB.

Pripojenie USB je určené len pre výstup (FDR-AX100E/HDR-CX900E).

LCD displej

Displej: 8,8 cm (typ 3,5, pomer strán 16:9)

Celkový počet pixlov: 921 600 (1 920 × 480)

Bezdrôtová sieť LAN

Podporovaný štandard:

IEEE 802.11 b/g/n

Frekvencia: 2,4 GHz

Podporované bezpečnostné protokoly: WEP/WPA-PSK/WPA2-PSK

Metóda konfigurácie: WPS (Wi-Fi Protected Setup)/manuálna

Metóda prístupu: Režim Infraštruktúra

NFC: vyhovuje značeniu organizácie NFC Forum, typ 3

Všeobecné

Požiadavky na napájanie:

Napätie jednosmerného prúdu 6,8 V/7,2 V (batéria), Napätie jednosmerného prúdu 8,4 V (sieťový adaptér striedavého prúdu)

Nabíjanie pomocou kábla USB:

Napätie jednosmerného prúdu 5 V 1 500 mA

Priemerná spotreba energie:

FDR-AX100/AX100E

Počas nahrávania s použitím hľadáča a pri normálnom jase: 4K: 5,3 W, HD: 3,8 W*

Počas nahrávania s použitím LCD displeja a pri normálnom jase: 4K: 5,6 W, HD: 4,0 W*

HDR-CX900/CX900E

Počas nahrávania s použitím hľadáča a pri normálnom jase: HD: 3,2 W*

Počas nahrávania s použitím LCD displeja a pri normálnom jase: HD: 3,5 W*

* v režime AVCHD HQ

Prevádzková teplota: 0 °C až 40 °C

Skladovacia teplota: -20 °C až +60 °C

Rozmery (približné):

81 mm × 83,5 mm × 196,5 mm (š/v/h) vrátane prečnievajúcich častí

90 mm × 83,5 mm × 223,5 mm (š/v/h) vrátane vyčnievajúcich častí a pripojenej dodávanej nabíjateľnej batérie a tienidla objektívu

Hmotnosť (približná):

FDR-AX100/AX100E:

790 g (iba hlavné zariadenie)

915 g vrátane dodávanej nabíjateľnej batérie NP-FV70 a tienidla objektívu

HDR-CX900/CX900E:

790 g (iba hlavné zariadenie)

870 g vrátane dodávanej nabíjateľnej batérie NP-FV50 a tienidla objektívu

| Sietový adaptér striedavého prúdu AC-L200D

Požiadavky na napájanie: Napätie
striedavého prúdu 100 V –
240 V, 50 Hz/60 Hz

Spotreba prúdu: 0,35 A – 0,18 A

Spotreba energie: 18 W

Výstupné napätie: Napätie
jednosmerného prúdu 8,4 V*

Prevádzková teplota: 0 °C až 40 °C

Skladovacia teplota: -20 °C až
+60 °C

Rozmery (približné):

48 mm × 29 mm × 81 mm

* Ďalšie technické parametre sú
uvedené na štítku sietového
adaptéra striedavého prúdu.

| Nabíjateľná batéria NP-FV70 (FDR-AX100/ AX100E)

Maximálne výstupné napätie:

Napätie jednosmerného prúdu
8,4 V

Výstupné napätie: Napätie
jednosmerného prúdu 6,8 V

Maximálne nabíjacie napätie:

Napätie jednosmerného prúdu
8,4 V

Maximálny nabíjací prúd: 3,0 A

Kapacita

Bežná: 14,0 Wh (2 060 mAh)

Minimálna: 13,3 Wh (1 960 mAh)

Typ: lítium-iónová

| Nabíjateľná batéria NP-FV50 (HDR-CX900/ CX900E)

Maximálne výstupné napätie:

Napätie jednosmerného prúdu
8,4 V

Výstupné napätie: Napätie
jednosmerného prúdu 6,8 V

Maximálne nabíjacie napätie:

Napätie jednosmerného prúdu
8,4 V

Maximálny nabíjací prúd: 2,1 A

Kapacita

Bežná: 7,0 Wh (1 030 mAh)

Minimálna: 6,6 Wh (980 mAh)

Typ: lítium-iónová

Dizajn a technické parametre
kamkordéra a príslušenstva sa
môžu zmeniť bez
predchádzajúceho upozornenia.

| Ochranné známky

- AVCHD, AVCHD Progressive, logo AVCHD a logo AVCHD Progressive sú ochranné známky spoločností Panasonic Corporation a Sony Corporation.
- Memory Stick a  sú ochranné známky alebo registrované ochranné známky spoločnosti Sony Corporation.
- Blu-ray Disc™ a Blu-ray™ sú ochranné známky spoločnosti Blu-ray Disc Association.
- Dolby a symbol double-D sú ochranné známky spoločnosti Dolby Laboratories.

- Výrazy HDMI a HDMI High-Definition Multimedia Interface a logo HDMI sú ochranné známky alebo registrované ochranné známky spoločnosti HDMI Licensing LLC v USA a iných krajinách.
- Windows sú registrované ochranné známky alebo ochranné známky spoločnosti Microsoft Corporation v USA a/alebo iných krajinách.
- Mac je registrovaná ochranná známka spoločnosti Apple Inc. v USA a iných krajinách.
- Intel, Pentium a Intel Core sú ochranné známky spoločnosti Intel Corporation v USA a/alebo iných krajinách.
- Logo SDXC je ochranná známka spoločnosti SD-3C, LLC.
- Android a Google Play sú ochranné známky spoločnosti Google Inc.
- iOS je registrovaná ochranná známka alebo ochranná známka spoločnosti Cisco Systems, Inc.
- Wi-Fi, logo Wi-Fi, Wi-Fi PROTECTED SET-UP sú registrované ochranné známky spoločnosti Wi-Fi Alliance.
- Značka N je ochranná známka alebo registrovaná ochranná známka spoločnosti NFC Forum, Inc. v USA a iných krajinách.
- Facebook a logo „f“ sú ochranné známky alebo registrované ochranné známky spoločnosti Facebook, Inc.
- YouTube a logo YouTube sú ochranné známky alebo registrované ochranné známky spoločnosti Google Inc.

- iPhone a iPad sú registrované ochranné známky spoločnosti Apple Inc. v USA a iných krajinách.

Všetky ostatné názvy produktov uvedené v tomto dokumente môžu byť ochranné alebo registrované ochranné známky príslušných spoločností. Okrem toho, značky ™ a ® sa v tejto príručke neuvádzajú vo všetkých prípadoch.

Súčasti a ovládacie prvky

Čísla v zátvorkách () označujú referenčné strany.

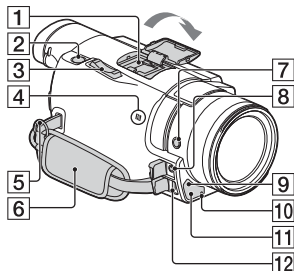

1 Sánky pre rôzne rozhrania



Podrobnosti o kompatibilnom príslušenstve pre sánky pre rôzne rozhrania nájdete na webovej lokalite spoločnosti Sony pre vašu oblasť, alebo vám ich poskytne predajca spoločnosti Sony, prípadne miestne autorizované servisné stredisko spoločnosti Sony. Používanie s príslušenstvom iných výrobcov sa neodporúča. Ak používate adaptér sánok (predáva sa osobitne), môžete tiež použiť príslušenstvo kompatibilné so sánkami Active Interface Shoe.

2 Tlačidlo PHOTO (17)

3 Páčka transfokátora (15, 17)

4 Značka N (32)

NFC: Near Field Communication

5 Slučka pre remienok na plece

6 Remienok na uchopenie

7 Tlačidlo FOCUS MAGNIFIER

8 Konektor (mikrofón) (PLUG IN POWER)

9 Snímač na diaľkové ovládanie

10 Indikátor nahrávania kamery

11 Svetlo NIGHT SHOT

12 Multi/Micro USB koncovka

Podporuje zariadenia kompatibilné so štandardom Micro USB. Ak používate adaptérový kábel (predáva sa osobitne), môžete používať príslušenstvo pripojením cez konektor pre diaľkový ovládač A/V.

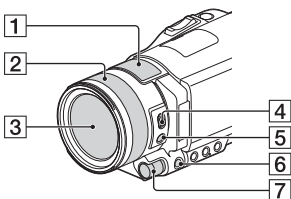

1 Vstavaný mikrofón

2 Krúžok objektívu

3 Objektív (objektív ZEISS)

4 Prepínač ZOOM/FOCUS

5 Tlačidlo AF/MF

6 Tlačidlo MANUAL

7 Ovládač MANUAL

Tlačidlu a ovládaču je možné priradiť manuálne funkcie.

Nasadenie tienidla objektívu (je súčasťou dodávky)

Zarovnajte červenú čiaru na tienidle objektívu s červenou bodkou na objektíve (značka tienidla), potom tienidlo objektívu vložte do upevnenia objektívu a otočte ho v smere hodinových ručičiek, kým nezacvakne na svoje miesto.

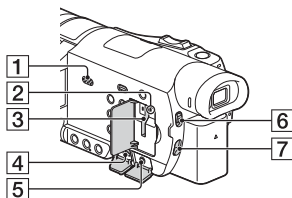
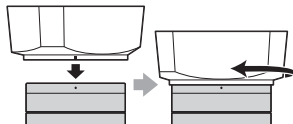

- 1 Reproduktor
- 2 Indikátor prístupu k pamäťovej karte (13)
- 3 Otvor pre pamäťovú kartu (13)
- 4 Konektor HDMI OUT
- 5 Konektor Ω (slúchadlá)
- 6 Prepínač ND FILTER (AUTO/MANUAL)
- 7 Prepínač ND FILTER

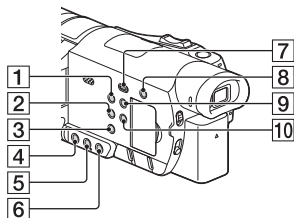

- 1 Tlačidlo POWER
- 2 Tlačidlo WHITE BALANCE
- 3 Tlačidlo PROGRAM AE
- 4 Tlačidlo IRIS
- 5 Tlačidlo GAIN/ISO
- 6 Tlačidlo SHUTTER SPEED
- 7 Tlačidlo (View Images) (22)
- 8 Tlačidlo (My Voice Canceling)
Potláča hlas osoby nahrávajúcej videozáznam.
- 9 Tlačidlo DISPLAY
- 10 Tlačidlo NIGHT SHOT

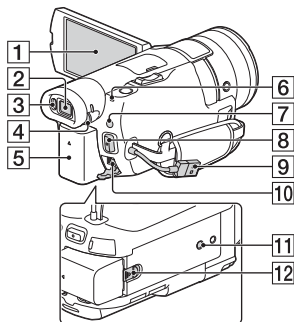

- 1 LCD displej/dotykový panel

2 Hľadáčik

Po vysunutí hľadáčika sa kamkordér zapne.

3 Snímač očí

Keď je LCD displej zatvorený, vsuňte hľadáčik a priblížte oko k hľadáčiku. Objekt môžete sledovať cez hľadáčik.

4 Ovládač na nastavenie objektívu hľadáčika

Ak sú indikátory na hľadáčiku rozmazané, otočte ovládačom na nastavenie objektívu hľadáčika.

5 Batéria (9)

6 Indikátor POWER/CHG (nabíjanie) (9)

7 Tlačidlo / (Shooting Mode) (17)

8 Tlačidlo START/STOP (15)

9 Built-in USB Cable (9)

10 Konektor DC IN

11 Objímka pre statív

12 Uvoľňovacia páčka BATT (batéria)

Upevnenie remienka na uchopenie

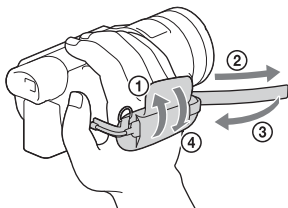

Bezdrôtový diaľkový ovládač

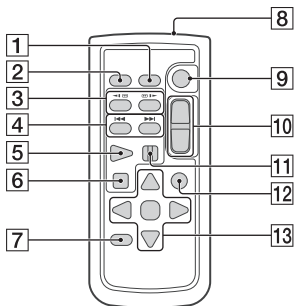

1 Tlačidlo DATA CODE

2 Tlačidlo PHOTO

3 Tlačidlá SCAN/SLOW

4 Tlačidlá / (Predchádzajúce/ nasledujúce)

5 Tlačidlo PLAY

6 Tlačidlo STOP

7 Tlačidlo DISPLAY

8 Vysielač

9 Tlačidlo START/STOP

10 Tlačidlá priblíženia

11 Tlačidlo PAUSE

12 Tlačidlo VISUAL INDEX

13 Tlačidlá / / / / ENTER

- Pred použitím bezdrôtového diaľkového ovládača odstráňte ochrannú fóliu.

Ochranná fólia

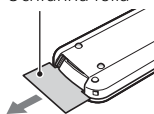

Register

A

- Android 31
- App Store 31
- AVCHD 6, 7

B

- Batéria 9
- Beep 12
- Bezdrôtový prístupový bod 34
- Bezpečnostné upozornenia 39
- Built-in USB Cable 9

C

- Citlivosť (ISO) 19
- Clona 19

Č

- Čas nabíjania 10
- Čas nahrávania 18
- Čas nahrávania/prehrávania 10

D

- Dátum a čas 12
- Delete 24
- Dodané príslušenstvo 8
- Dotykový panel 17
- Dual Video REC 15

E

- Elektrická zásuvka 10
- Exposure 20

F

- Format 14
- Fotografie 17

G

- Google play 31

H

- HD 29
- HDMI kábel 25

I

- Inštalovať 31
- iOS 31

J

- Jednodotykové funkcie (NFC) 31

L

- LCD displej 9
- Lupa 15

M

- Manuálne nahrávanie 19
- Manuálne zaostrovanie 21
- Memory Stick PRO Duo (Mark2) 13
- Memory Stick PRO-HG Duo 13
- Memory Stick XC-HG Duo 13
- MP4 32
- My Voice Canceling 16

N

- Nabíjanie batérie 9
- Nabíjanie batérie prostredníctvom počítača 9
- Nahrávacie médium 14
- Nahrávanie 15
- ND filter 21
- NFC 32

P

- Pamäťová karta 13
- Pamäťová karta SD 13
- PlayMemories Home 28
- PlayMemories Online 28
- Počítač 28
- Ponuky 36
- Prehrávanie 22
- Priradenie položky ponuky 20
- Príručka pomoci 5

R

Remienok na uchopenie 48

Riešenie problémov 41

Rýchlosť uzávierky 19

S

Sieť 26

Sieťový adaptér striedavého prúdu 9

Smartfón 31

Softvér 28

Statív 48

System počítača 28

T

Technické parametre 41

TV 25

U

Upraviť 22

USB adaptérový kábel 29

Ú

Úplné nabitie 10

V

Videozáznamy 15

W

Wi-Fi 31

Windows 28

X

XAVC S 4K 6, 7

XAVC S HD 6, 7

Z

Zapnutie 12

Zoznamy ponuky 36

